

APRENDENDO &
PRATICANDO

eletrônica

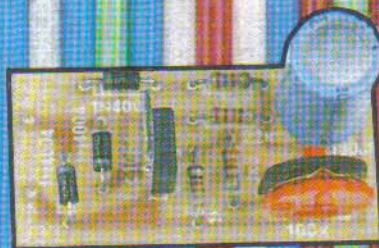

PROF. BEDA MARQUES



- Mini-Central de Alarme/Comercial
- Módulo Termométrico de Precisão
- Super Sente-Gente
- Contador Digital Ampliável
- Fogo Eletrônico
- Fonte Regulável Estabilizada

SANTAREM - RIO BRANCO - JI PARANA - PORTO VELHO - MACAPA - MANAUS - E BDA VISTA - Cr\$ 492,00

Kaprom

EDITORA

emark

EMARK ELETRÔNICA

Diretores

Carlos W. Malagoli
Jairo P. Marques
Wilson Malagoli

APRENDENDO &
PRATICANDO

eletrônica

Diretor Técnico

Bêda Marques

Colaboradores

José A. Sousa (Desenho Técnico)
João Pacheco (quadrinhos)

Publicidade

KAPRON PROPAGANDA LTDA.
(011) 223-2037

Composição

Kaprom

Fotolitos da Capa

Pró Chapas Ltda.
tel: 92.9563

Fotolitos do Miolo

FOTOTRAÇO LTDA.

Impressão

Editora Parma Ltda.

Distribuição Nacional c/ Exclusividade
FERNANDO CHINAGLIA DISTR. S/A.
Rua Teodoro da Silva, 907
- R. de Janeiro (021) 268-9112

APRENDENDO E PRATICANDO ELETRÔNICA

(Kaprom Editora, Distr. e Propagan-
da Ltda - Emark Eletrônica Comer-
cial Ltda.) - Redação, Administração e
Publicidade: Rua General Osório, 157
CEP 01213 - São Paulo - SP.
Fone: (011)223-2037

AO LEITOR

Já em fase final de "pré-lançamento", a "irmã mais nova" de APE, Revista ABC DA ELETRÔNICA, logo, logo estará nas Bancas, fornecendo um importante e esperado complemento à abordagem puramente **prática** de APE que, ao longo desses quase dois anos de existência, foi se configurando como uma publicação principalmente dirigida ao **hobbysta** ou ao "montador" (seja ele um estudante, técnico, profissional ou mesmo um simples curioso...!)

Em ABC DA ELETRÔNICA (que assume a forma de "Revista/Curso"), os aspectos teóricos dos componentes e circuitos serão explicados claramente, passo a passo, em linguagem simples e direta (do mesmo "jeitinho" que é feito aqui em APE...), de modo que o Leitor poderá seguir a publicação "em conjunto" com APE, ou mesmo usá-la como importante subsídio didático em complemento a **qualquer** Curso que esteja fazendo (seja por Correspondência, seja por Frequência...) na área de Eletrônica! Enfim: ABC DA ELETRÔNICA não vem para **substituir** nada, nem para "roubar lugar" de outras publicações ou Cursos... Muito pelo contrário: vem para **COMPLETAR!** Quem quiser "sair do zero", terá, em ABC, uma verdadeira "cartilha" de Eletrônica... Quem já estuda ou já se configurou como hobbysta, em qualquer grau de "avanço", encontrará em ABC o necessário "apoio teórico", descomplicado, que lhe permitirá significativo aperfeiçoamento nos seus conhecimentos!

Uma formulação editorial "arejada", com Seções e sub-Seções inteligentemente distribuídas, colocará ABC, em pouquíssimo tempo, no **mesmo** patamar de sucesso e aceitação atingido por APE, junto ao Universo/Leitor de Eletrônica... Aguardem e confirmem (falta pouco tempo...). É bom já irem reservando seus exemplares de lançamento, junto ao jornaleiro que costumeiramente lhes fornece a APE, pois nossas pesquisas indicam que (apesar da tiragem "reforçada"...!) o **número um** de ABC tem **tudo** para esgotar-se rapidamente, nas Bancas...

Neste nº 19 de APE, só para não "perder o pique", temos um "monte" de projetos, "escolhidos" para agradar a todo mundo (qualquer que seja o tipo de interesse do Leitor, pelo menos **uma** das montagens mostradas no presente exemplar vai "bater" com suas necessidades ou aspirações): para o Estudante ou Profissional, temos a FONTE ESTABILIZADA REGULÁVEL (0-12V x 1-2A) e o CONTADOR DIGITAL AMPLIÁVEL; ao instalador, APE nº 19 oferece o SUPER SENTE GENTE e a MINI CENTRAL DE ALARME COMERCIAL; ao "puro hobbysta" mostramos o FOGO ELETRÔNICO (EFEITO "TREM-TREME"); finalmente, ao técnico, engenheiro ou profissional da área, trazemos o MÓDULO TERMOMÉTRICO DE PRECISÃO.

Conforme sugeriu o Leitor/Hobbysta Paulo Sérgio Siqueira, de Brasília - DF, um bom **slogan** para APE seria: "PODEM VIR QUE TEM PRA TODOS"...

O EDITOR

REVISTA Nº 19

NESTE NÚMERO:

- 7 • CONTADOR DIGITAL AMPLIÁVEL
- 12 • FOGO ELETRÔNICO
- 16 • SUPER SENTE-GENTE
- 27 • MÓDULO TERMOMÉTRICO DE PRECISÃO
- 36 • FONTE REGULÁVEL ESTABILIZADA
- 42 • MINI-CENTRAL DE ALARME/COMERCIAL

É vedada a reprodução total ou parcial de textos, artes ou fotos que compo-
nham a presente Edição, sem a autorização expressa dos Editores. Os Projetos
Eletrônicos aqui descritos destinam-se unicamente a aplicações como hobby
ou utilização pessoal, sendo proibida a sua comercialização ou industriali-
zação sem a autorização expressa dos autores ou detentores de eventuais
direitos e patentes. A Revista não se responsabiliza pelo mau funcionamento
ou não funcionamento das montagens aqui descritas, não se obrigando a
nenhum tipo de assistência técnica aos leitores.

AVENTURA DOS COMPONENTES NO PAÍS DOS CIRCUITOS

EU SOU O LDR, UM IMPORTANTE MEMBRO DA FAMÍLIA OPTO!



LITERALMENTE POSSO VER A LUZ! A MINHA RESISTÊNCIA ÔHMICA MOMENTÂNEA DEPENDE DA INTENSIDADE DA LUZ QUE ESTOU "VENDO"...

*(VER "AVENTURA" NA A.P.E. 14)



Paiteco 90

NO ESCURÃO MEU VALOR ÔHMICO É BASTANTE ELEVADO...



VOCÊS PODEM VERIFICAR ISSO COM UM OHMÍMETRO!

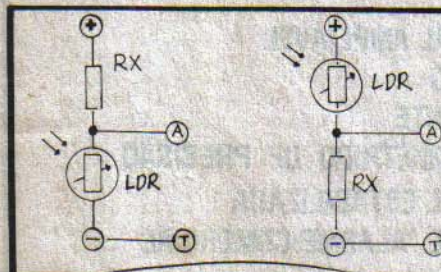

NÃO SOU POLARIZADO MEUS TERMINAIS PODEM SER LIGADOS INDIFERENTEMENTE E EU TAMBÉM POSSO TRABALHAR SOB C.A.

ESSE VÊ TUDO!



SE EU ESTIVER NO RAMO INFERIOR DE UM DIVISOR DE TENSÃO, O PONTO "A" FICARÁ "MENOS POSITIVO" QUANDO EU VEJO MAIS LUZ! QUANDO ESTOU NO RAMO SUPERIOR A SAÍDA (PONTO A) FICARÁ "MAIS POSITIVA" AO INCIDIR MAIS LUZ SOBRE MINHA FACE SENSÍVEL

MINHA SENSIBILIDADE PODE SER FACILMENTE AMPLIADA COM O AUXÍLIO DOS MEUS AMIGOS. TRANSISTOR, INTEGRADO AMPLIFICADOR.

FIM

Instruções Gerais para as Montagens

As pequenas regras e Instruções aqui descritas destinam-se aos principiantes ou hobbystas ainda sem muita prática e constituem um verdadeiro **MINI-MANUAL DE MONTAGENS**, valendo para a realização de todo e qualquer projeto de Eletrônica (sejam os publicados em A.P.E., sejam os mostrados em livros ou outras publicações...). Sempre que ocorrerem dúvidas, durante a montagem de qualquer projeto, recomenda-se ao Leitor consultar as presentes Instruções, cujo caráter Geral e Permanente faz com que estejam **SEMPRE** presentes aqui, nas primeiras páginas de todo exemplar de A.P.E.

OS COMPONENTES

- Em todos os circuitos, dos mais simples aos mais complexos, existem, basicamente, dois tipos de peças: as **POLARIZADAS** e as **NÃO POLARIZADAS**. Os componentes **NÃO POLARIZADOS** são, na sua grande maioria, **RESISTORES** e **CAPACITORES** comuns. Podem ser ligados "daqui prá lá ou de lá prá cá", sem problemas. O único requisito é reconhecer-se previamente o **valor** (e outros parâmetros) do componente, para ligá-lo no lugar certo do circuito. O "TABELÃO" A.P.E. dá todas as "dicas" para a leitura dos valores e códigos dos **RESISTORES**, **CAPACITORES POLIÉSTER**, **CAPACITORES DISCO CERÂMICOS**, etc. Sempre que surgirem dúvidas ou "esquecimentos", as Instruções do "TABELÃO" devem ser consultadas.
- Os principais componentes dos circuitos são, na maioria das vezes, **POLARIZADOS**, ou seja, seus terminais, pinos ou "pernas" têm posição certa e única para serem ligados ao circuito! Entre tais componentes, destacam-se os **DIODOS**, **LEDs**, **SCRs**, **TRIACS**, **TRANSISTORES** (bipolares, fets, unijunções, etc.), **CAPACITORES ELETROLÍTICOS**, **CIRCUITOS INTEGRADOS**, etc. É **muito importante** que, antes de se iniciar qualquer montagem, o leitor identifique corretamente os "nomes" e posições relativas dos terminais desses componentes, já que qualquer inversão na hora das soldagens ocasionará o **não funcionamento** do circuito, além de eventuais danos ao próprio componente erroneamente ligado. O "TABELÃO" mostra a grande maioria dos componentes normalmente utilizados nas montagens de A.P.E., em suas aparências, pinagens e símbolos. Quando, em algum circuito publicado, surgir um ou mais componentes cujo "visual" não esteja relacionado no "TABELÃO", as necessárias informações serão fornecidas junto ao texto descritivo da respectiva montagem, através de ilustrações claras e objetivas.

LIGANDO E SOLDANDO

- Praticamente todas as montagens aqui publicadas são implementadas no sistema de **CIRCUITO IMPRESSO**, assim as instruções a seguir referem-se aos cuidados básicos necessários à essa técnica de montagem. O caráter geral das recomen-

dações, contudo, faz com que elas também sejam válidas para eventuais outras técnicas de montagem (em ponte, em barra, etc.).

- Deve ser **sempre** utilizado ferro de soldar leve, de ponta fina, e de baixa "wattagem" (máximo 30 watts). A solda também deve ser fina, de boa qualidade e de baixo ponto de fusão (tipo 60/40 ou 63/37). Antes de iniciar a soldagem, a ponta do ferro deve ser limpa, removendo-se qualquer oxidação ou sujeira ali acumuladas. Depois de limpa e aquecida, a ponta do ferro deve ser levemente estanhada (espalhando-se um pouco de solda sobre ela), o que facilitará o contato térmico com os terminais.
- As superfícies cobreadas das placas de Circuito Impresso devem ser rigorosamente limpas (com lixa fina ou palha de aço) antes das soldagens. O cobre deve ficar brilhante, sem qualquer resíduo de oxidações, sujeiras, gorduras, etc. (que podem obstar as boas soldagens). Notar que depois de limpas as ilhas e pistas cobreadas não devem mais ser tocadas com os dedos, pois as gorduras e ácidos contidos na transpiração humana (mesmo que as mãos pareçam limpas e secas...) atacam o cobre com grande rapidez, prejudicando as boas soldagens. Os terminais de componentes também devem estar bem limpos (se preciso, raspe-os com uma lâmina ou estilete, até que o metal fique limpo e brilhante) para que a solda "pegue" bem...
- Verificar sempre se não existem defeitos no padrão cobreado da placa. Constatada alguma irregularidade, ela deve ser sanada antes de se colocar os componentes na placa. Pequenas falhas no cobre podem ser facilmente recompostas com uma gotinha de solda cuidadosamente aplicada. Já eventuais "curtos" entre ilhas ou pistas, podem ser removidos raspando-se o defeito com uma ferramenta de ponta afiada.
- Coloque todos os componentes na placa orientando-se sempre pelo "chapeado" mostrado junto às instruções de cada montagem. Atenção aos componentes **POLARIZADOS** e às suas posições relativas (**INTEGRADOS**, **TRANSISTORES**, **DIODOS**, **CAPACITORES ELETROLÍTICOS**, **LEDs**, **SCRs**, **TRIACS**, etc.).
- Atenção também aos valores das demais peças (**NÃO POLARIZADAS**). Qualquer

dúvida, consulte os desenhos da respectiva montagem, e/ou o "TABELÃO".

- Durante as soldagens, evite sobreaquecer os componentes (que podem danificar-se pelo calor excessivo desenvolvido numa soldagem muito demorada). Se uma soldagem "não dá certo" nos primeiros 5 segundos, retire o ferro, espere a ligação esfriar e tente novamente, com calma e atenção.
- Evite excesso (que pode gerar correntes e "curtos") de solda ou falta (que pode ocasionar má conexão) desta. Um bom ponto de solda deve ficar liso e brilhante ao terminar. Se a solda, após esfriar, mostrar-se rugosa e fosca, isso indica uma conexão mal feita (tanto elétrica quanto mecanicamente).
- Apenas corte os excessos dos terminais ou pontas de fios (pelo lado cobreado) após rigorosa conferência quanto aos valores, posições, polaridades, etc., de todas as peças, componentes, ligações periféricas (aquelas externas à placa), etc. É muito difícil reaproveitar ou corrigir a posição de um componente cujos terminais já tenham sido cortados.
- **ATENÇÃO** às instruções de calibração, ajuste e utilização dos projetos. Evite a utilização de peças com valores ou características diferentes daquelas indicadas na **LISTA DE PEÇAS**. Leia sempre **TODO** o artigo antes de montar ou utilizar o circuito. Experimentações apenas devem ser tentadas por aqueles que já têm um razoável conhecimento ou prática e sempre guiadas pelo bom senso. Eventualmente, nos próprios textos descritivos existem sugestões para experimentações. Procure seguir tais sugestões se quiser tentar alguma modificação...
- **ATENÇÃO** às isolações, principalmente nos circuitos ou dispositivos que trabalhem sob tensões e/ou correntes elevadas. Quando a utilização exigir conexão direta à rede de C.A. domiciliar (110 ou 220 volts) **DESLIGUE** a chave geral da instalação local antes de promover essa conexão. Nos dispositivos alimentados com pilhas ou baterias, se forem deixados fora de operação por longos períodos, convém retirar as pilhas ou baterias, evitando danos por "vazamento" das pastas químicas (fortemente corrosivas) contidas no interior dessas fontes de energia.

'TABELÃO A.P.E.'

RESISTORES



VALOR EM OHMS



CODIGO

COR	1ª e 2ª faixas	3ª faixa	4ª faixa
preto	0	-	-
marrom	1	x 10	1%
vermelho	2	x 100	2%
laranja	3	x 1000	3%
amarelo	4	x 10000	4%
verde	5	x 100000	-
azul	6	x 1000000	-
violeta	7	-	-
cinza	8	-	-
branco	9	-	-
ouro	-	x 0,1	5%
prata	-	x 0,01	10%
(sem cor)	-	-	20%

EXEMPLOS

MARROM	VERMELHO	MARROM
PRETO	VERMELHO	PRETO
MARROM	LARANJA	VERDE
OURO	PRATA	MARROM
100 Ω	22 KΩ	1 MΩ
5%	10%	1%

CAPACITORES POLIESTER

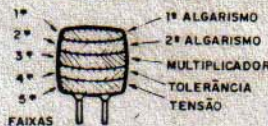

VALOR EM PICOFARADS



CÓDIGO

COR	1ª e 2ª faixas	3ª faixa	4ª faixa	5ª faixa
preto	0	-	20%	-
marrom	1	x 10	-	-
vermelho	2	x 100	-	250V
laranja	3	x 1000	-	-
amarelo	4	x 10000	-	400V
verde	5	x 100000	-	-
azul	6	x 1000000	-	630V
violeta	7	-	-	-
cinza	8	-	-	-
branco	9	-	-	10%

EXEMPLOS

MARROM	AMARELO	VERMELHO
PRETO	VIOLETA	VERMELHO
LARANJA	VERMELHO	AMARELO
BRANCO	PRETO	BRANCO
VERMELHO	AZUL	AMARELO
10KpF (10nF)	4K7pF (4nF)	220KpF (220nF)
10%	20%	10%
250 V	630 V	400 V

CAPACITORES DISCO



VALOR EM PICOFARADS



TOLERÂNCIA

ATÉ 10pF	ACIMA DE 10pF
B = 0,10pF	F = 1% M = 20%
C = 0,25pF	G = 2% P = +100% - 0%
D = 0,50pF	H = 3% S = + 50% - 20%
F = 1pF	J = 5% Z = + 80% - 20%
G = 2pF	K = 10%

EXEMPLOS

472 K	4,7 KpF (4nF)	10%
223 M	22KpF (22nF)	20%
101 J	100 pF	5%
103 M	10KpF (10nF)	20%

TRIACS

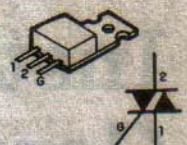

EXEMPLOS
TIC 206 - TIC 216
TIC 226 - TIC 236

SCRs

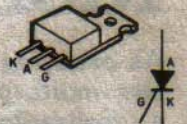

EXEMPLOS
TIC 106 - TIC 116
TIC 126

DIODOS

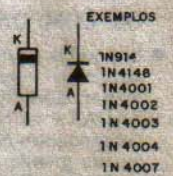

EXEMPLOS
1N914
1N4148
1N4001
1N4002
1N4003
1N4004
1N4007

LEDs



TRANSISTORES BIPOLARES

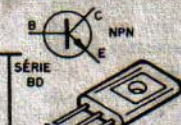

EXEMPLOS

NPN	PNP
BC546	BC 556
BC547	BC557
BC 548	BC 558
BC 549	BC 559

EXEMPLO

BF 494 (NPN)

EXEMPLOS

NPN	PNP
BD135	BD136
B D137	BD138
BD139	BD140

EXEMPLOS

NPN	PNP
TIP 29	TIP 30
TIP 31	TIP 32
TIP 41	TIP 42
TIP 49	



TRANSISTORES FET (CANAL N)



2N3819 MPF 102

DIACs



CHAVE H-H

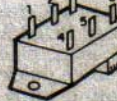

POTENCIÔMETRO



CAPACITORES ELETROLÍTICOS



AXIAL



RADIAL

CAPACITOR VARIÁVEL

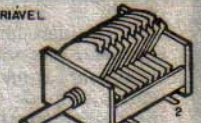

CIRCUITOS INTEGRADOS

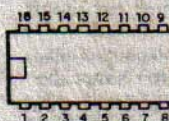
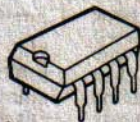

VISTOS POR CIMA - EXEMPLOS

VISTOS POR CIMA - EXEMPLOS

555 - 741 - 3140
LM380NB - LM 386

4001 - 4011 - 4013 - 4093
LM 324 - LM 380 - 4069 - TBA820

4017 - 4049 - 4060 - UAA180
LM 3914 - LM 3915 - TDA7000

DIODO ZENER



FOTO-TRANSISTOR



EXEMPLO
TIL 78

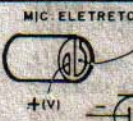

MIC. ELETRETO
+(V) - (T)
- (V) + (T)

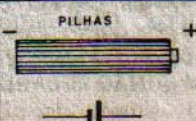

PILHAS



CERÂMICO



PLÁSTICO

TRIMEA

CORREIO TÉCNICO



Aqui são respondidas as cartas dos leitores, tratando exclusivamente de dúvidas ou questões quanto aos projetos publicados em A.P.E. As cartas serão respondidas por ordem de chegada e de importância, respeitado o espaço destinado a esta Seção. Também são bem-vindas cartas com sugestões e colaborações (idéias, circuitos, "dicas", etc.) que, dentro do possível, serão publicadas, aqui ou em outra Seção específica. O critério de resposta ou publicação, contudo, pertence unicamente à Editora de A.P.E., resguardado o interesse geral dos leitores e as razões de espaço editorial. Escrevam para:

"Correio Técnico", A/C KAPROM EDITORA, DISTRIBUIDORA E PROPAGANDA LTDA.
Rua General Osório, 157 - CEP 01213 - São Paulo - SP

"A minha montagem do RADAR ULTRA-SÔNICO (APE-11) está apresentando um problema de sensibilidade... O LED indicador praticamente fica acionado o tempo todo e é muito difícil fazer com que o relê desarme... Como o circuito não apresenta um ajuste específico de sensibilidade, pergunto à Equipe Técnica de APE: será possível dosar a sensibilidade do RUSO, ou até dotá-lo de um potenciômetro ou **trim-pot** que permita, em certos casos, reduzir sua sensibilidade...?" - Ernani Souto - Ribeirão Preto - SP

Inicialmente, Ernani, explicando as razões de uma eventual hipersensibilidade no RUSO: Conforme Você (e os demais Leitores) sabe, em virtude de falta absoluta do transdutor ultra-sônico específico no mercado nacional, projetos desse tipo são obrigatoriamente baseados em **tweeters** adaptados, para que realmente tornem-se **possíveis**... Dependendo de pequenos detalhes ou diferenças (que **podem** ocorrer) no procedimento de adaptação, diferenças substanciais de sensibilidade eventualmente resultam, de montagem para montagem. Outra coisa: como na verdade os **tweeters** apresentam uma faixa operacional que, originalmente, **recai** sobre as frequências audíveis mais altas, uma certa sensibilidade a **sons** agudos "comuns" também pode ser verificada. Em casos muito radicais, será conveniente, então, uma **redução** na sensibilidade do RUSO, que pode ser facilmente feita pela redução do valor do resistor original de 10K que interliga o **emissor** do segundo transistor (BC549C) e a **base** do primeiro (também BC549C). Na placa da montagem (fig. 3 - pág. 32 - APE 11) tal resistor encontra-se imediatamente sob os três transistores, em posição horizontal, logo acima do resistor de 2K2 (este na vertical...). Para uma **redução** na sensibilidade, o valor do dito resistor deve ser experimentalmente rebaixado, até o limite mínimo de 1K (tente primeiro 4K7,

depois 2K2, e finalmente 1K...). Por outro lado, se for verificada uma sensibilidade **muito baixa** no RUSO, o procedimento para correção do problema deve ser **inverso**, ou seja: o **aumento** experimental do valor do resistor indicado, até o limite superior de 22K (em "passos": primeiro 12K, depois 15K, 18K, etc.). Quem quiser dotar o RUSO de um ajuste contínuo de sensibilidade, poderá (conforme mostra a fig. A) simplesmente substituir o resistor fixo original (marcado com asterisco, na fig. A) por um **trim-pot** (ou mesmo um potenciômetro, ligado à placa por um par de fios...) de 10K ou 22K. Agora uma recomendação final: **não podem ser desprezadas** as instruções contidas no artigo que originalmente descreveu a montagem do RUSO, no que diz respeito às figs. 6 e 7 (pág. 34 - APE 11), pois daquelas disposições depende **muito** a sensibilidade final do dispositivo... Além disso, a eventual alimentação por fonte **exige** que esta seja muito bem filtrada e estabilizada (conforme sugestão na fig. 9 - pág. 36 - APE 11), já que uma fonte "suja", cheia de zumbidos ou **ripples**, inevitavelmente tenderá a manter o circuito disparado...

"Quero dar os parabéns à Equipe de APE, já que **todos** os circuitos que montei funcionaram perfeitamente (o que não vinha acontecendo com os projetos de outras fontes...). Um único "toque" a respeito da "MAXI-CENTRAL DE ALARME RESIDENCIAL (APE nº 12): obtive funcionamento perfeito, porém tive que remover os resistores de 1K originalmente ligados às **bases** dos três transistores de entrada dos **links**... Estou satisfeito, porém gostaria de saber se eventualmente o erro foi meu, e qual a razão dessa alteração...?" - João Carlos L. de Souza - Criciúma - Sc.

O erro não foi seu, João... Foi **nosso!** Conforme Você pode ver no "DESCULPEM A NOSSA FALHA" de APE nº 14, o lapso ocorreu na indicação do **outro** resistor ligado às **bases** dos

transistores de entrada dos **links**, cujo valor correto é 100K (enquanto que na APE nº 12 foi indicado como 10K...). A solução que você deu, é **matematicamente** correta, pois restabelece a polarização devida de "espero" para os transistores (com o valor errôneo, originalmente indicado, o ALARME fica **sempre** acionado...), porém a remoção (troca pura e simples por um **junper**) dos resistores de 1K **reduz** as proteções inicialmente previstas para os módulos de entrada de MACARE... O correto é **manter** os resistores de 1K nos seus lugares, e corrigir os de 10K para 100K! Aproveitamos para pedir novamente desculpas aos Leitores que encontraram problema semelhante... Façam a correção mencionada que a MACARE funcionará rigorosamente de acordo com o descrito no artigo de APE nº 12.

"O que mais gosto na APE é que a maioria das montagens apresenta real utilidade... Adquiri, há alguns meses, o KIT do RADIOCONTROLE MONOCANAL (APE nº 6) e o adaptei para o controle da minha TV.

Consegui excelente sensibilidade e alcance (com bobina de 2 espiras), já que de qualquer cômodo da casa, mesmo com portas fechadas, dá para acionar confortavelmente o CONTROLE... Alimentei o receptor do RACON com uma fonte (esquema anexo) e, da mesma tomada que alimenta a dita fonte tirei uma derivação para alimentar a carga (TV, no caso...). Surgiu, entretanto, um probleminha "chato": o sistema é muito sensível a interferência, a ponto de reagir até o acionamento de um interruptor de luz próximo, ou à ligação de um aparelho elétrico próximo (notar, pelo esquema anexo, que usei um supressor de interferências no arranjo...). Gostaria de saber em que ponto o circuito do RACON poderia ser colocado um capacitor para reforçar a eliminação de interferências... Será que a interferência é "via fonte" ou "via antena"...? Mais



uma coisa: no KIT que adquiri, veio um relê 124209 (3,5A - 120VCA). Aqui na minha cidade, a rede é de 220V e não encontrei um relê com bobina para 9V...Posso usar um relê de 6 ou 12V, no caso...? - Maico Moreira - Jundiá - SP

Em controles de circuito simples, como é o caso do RACON, Maico, a "gangorra" sensibilidade/estabilidade é um fenômeno praticamente inevitável: quanto melhor o alcance, maior a tendência a "aceitar" disparos erráticos causados por interferências diversas...Pelo que Você relatou (e pelos claros diagramas que mandou...) parece-nos que realmente sua casa tem uma fiação elétrica do tipo que "irradia" barbaridade! Muito provavelmente **não existe** uma ligação de "terra" (que é **obrigatória**, por todas as normas de segurança...) na instalação de C.A. da sua residência... Comece por verificar e - eventualmente - corrigir isso. O segundo passo é tentar **reduzir** a sensibilidade geral do R-RACON (inicialmente no próprio trim-pot de sensibilidade do circuito), reduzir (ou até eliminar...) o tamanho da antena do R-RACON, derivar a entrada de antena ao "terra" (linha do **negativo**) do circuito com um capacitor de valor relativamente alto (10 a 100n). Outra coisa: pelo esquema que Você mandou, tanto a fonte, como o R-RACON e o próprio televisor controlado estão **após** o filtro de interferências... Experimente colocar o supressor unicamente **entre** a-saída da fonte e a entrada de alimentação do R-RACON. Se possível, duplique os capacitores do seu supressor (coloque dois de 100n em cada ramo, em série, no lugar daquelas de 470n originais...) e "puxe" ligações a um terra **real** da junção dos dois capacitores de cada ramo... Agora quanto ao relê: o código que Você recebeu é plenamente compatível com a utilização, mesmo porque a **potência** nominal da carga (parâmetro **realmente** importante, no caso...) é baixa e os contatos do dito relê são perfeitamente capazes de manejar a "wattagem" necessária

ao aparelho de TV. Em qualquer caso, não recomendamos a utilização de relê com bobina para 6V (trabalharia "forçado", com eventual redução na sua vida útil...). Já um relê com bobina para 12V **pode** ser usado, pois a sensibilidade normal do componente permite seu acionamento, mesmo com tensão inferior à nominal.

"Montei o ALIST (ALARME OU INTERRUPTOR SENSÍVEL AO TOQUE - APE nº 13) e me surpreendi com a sua atuação, já que o circuito não tem quase nada, e no entanto funciona muito bem...Entretanto (como Vocês mesmo dizem: o hobbysta **nunca** está satisfeito...) gostaria de saber se é possível dotar o circuito do ALIST de "memória", ou seja: após o toque, a carga **fica** ligada (e não funcionando de forma momentânea, conforme está no original do projeto). Para as minhas intenções de uso, isso seria perfeito, já que pretendo aplicar o projeto como "alcagüete" na proteção de determinado objeto... Seria possível essa modificação sem **grandes** alterações no circuito básico...?" - Noemir P. Catarina - Salvador - BA.

Conforme Você deve estar "careca" de saber, Noemir, o espírito da **MINI-MONTAGEM** (do qual faz parte o ALIST mostrado em APE nº 13) é: quase **nenhum** componente e, ainda assim, funcionamento confiável e real utilidade ou praticidade na aplicação! Eventuais adaptações, aperfeiçoamentos ou "complicações" ficam, normalmente, por conta da imaginação criadora de cada hobbysta...Entretanto, aí vai uma "colher", com o esqueminha mostrado na fig. B: sem nenhuma alteração na placa básica do ALIST, com a simples complementação de um relê com bobina para 110 ou 220 VCA (dependendo da rede local) e dois contatos reversíveis, Você terá sua "memória"! Com a modificação, ocorrendo o toque no sensor do ALIST, o SCR energiza relê, com o que,

imediatamente, **um** dos conjuntos de contatos "rende" o SCR, mantendo a bobina do dito relê energizada indefinidamente (enquanto a alimentação do conjunto estiver ligada...). O segundo conjunto de contatos do relê, então, passa a ser usado para comando da carga desejada, com uma vantagem sobre o acionamento básico do ALIST: a carga receberá, então, CA em **onda completa** (o SCR, do circuito original, apenas pode fornecer energia em "meia onda" à carga...).

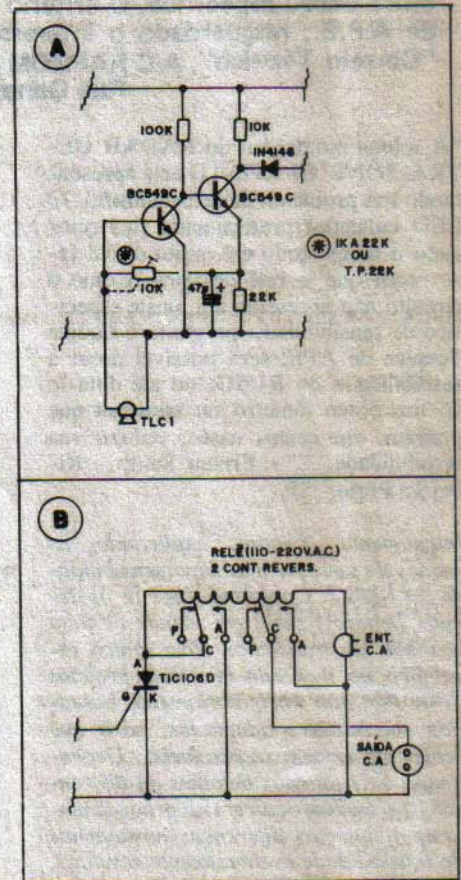

ESQUEMAS AVULSOS - MANUAIS DE SERVIÇO - ESQUEMÁRIOS

(para SOM, TELEVISÃO, VÍDEOCASSETE, CÂMERA, CDP)

KITS PARA MONTAGEM (p/Hobistas, Estudantes e Técnicos)

CONSERTOS (Multímetros, Microfones, Galvanômetros)

FERRAMENTAS PARA VÍDEOCASSETE

(Mesa para ajuste de postes, Saca cilindros)

ESQUEMATECA AURORA

Rua Aurora nº 174/178 - Sta Ifigênia - CEP 01209 - São Paulo - SP - Fones 222-6748 e 223-1732

Contador Digital Ampliável

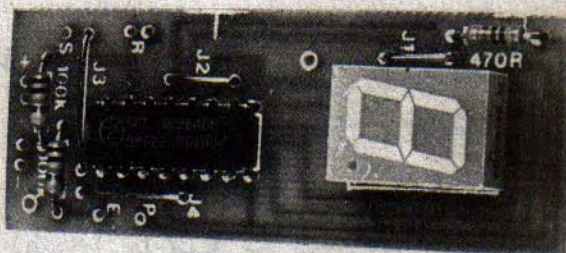

MÓDULO DE ALTA VERSATILIDADE, MULTI-APLICÁVEL E AMPLIÁVEL, ESPECIFICAMENTE PROJETADO PARA A IMPLEMENTAÇÃO DE CONTAGEM DIGITAL EM DISPLAYS DE 7 SEGMENTOS (LEDs)! MAQUINÁRIOS, JOGOS, CONTROLES, INSTRUMENTOS E MUITAS OUTRAS APLICAÇÕES, EM ADAPTAÇÕES EXTREMAMENTE SIMPLES, DEVIDO AO COMPLETO ACESSAMENTO DE CONTROLES NO CIRCUITO! ALIMENTAÇÃO "STANDARTIZADA", BAIXO CONSUMO, PEQUENO TAMANHO, POUQUÍSSIMOS COMPONENTES, MONTAGEM E "ENFILEIRAMENTO" FACÍLIMOS!

Os ultra-práticos contadores digitais e seus respectivos **displays** numéricos já tiveram algumas abordagens aqui em APE (ver, por exemplo, o MÓDULO CONTADOR DIGITAL P/ DISPLAY GIGANTE, em APE nº 10 e o DISPLAY NUMÉRICO DIGITAL (7 SEGMENTOS) em APE nº 11 e o CRONÔMETRO DIGITAL P/ LABORATÓRIO, em APE nº 18). Entretanto, o Leitor sempre "quer mais" e suas necessidades e sugestões são rigorosamente levadas em conta na nossa Revista, o que nos obriga a voltar ao assunto, trazendo agora um versatílfssimo módulo de CONTADOR DIGITAL AMPLIÁVEL ("CODA"), a partir do qual o hobbysta pode facilmente construir e implementar contadores com qualquer número de dígitos (bastando "enfileirar" eletricamente quantos CODA sejam necessários...) favorecendo "mil" aplicações práticas, seja em contadores/indicadores de maquinários industriais, em **displays** de jogos, em painéis de controles diversos, em instrumentos de medição e contagem laboratorial, etc.!

Estruturado na forma modular e "standartizada", o CODA necessita de alimentação C.C. em boa faixa de valores convencionais (6 a 9V), sob baixa corrente média e aceita pulsos para contagem, comandos de "resetamento", etc. compatíveis com qualquer circuito

C.MOS já existente, ou mesmo a partir de circuitos simples, transistorizados, com Integrados Lineares, com micro-chaves, etc. A construção de contadores de eventos, de tempo, etc., com o CODA, fica, portanto, extremamente simplificada, também levando-se em conta o inteligente **lay out** do módulo, muito pequeno e estreito, que facilita a acomodação física e visual de **displays** formados por qualquer número de dígitos!

Detalhes práticos e técnicos para as aplicações serão dados no decorrer do presente artigo que visa atender às necessidades do profissional ou do hobbysta mais avançado (não é uma montagem especialmente orientada para o principiante, embora, pela sua fácil realização, também possa ser tentada e utilizada - a nível puramente didático - pelos "novatos"...).

CARACTERÍSTICAS

- Módulo contador digital (1 dígito) incluindo decodificador para **displays** numérico de 7 segmentos (a LEDs).
- Tecnologia digital C.MOS (compatível com todos os parâmetros e limites dessa "família" digital)
- Acessos: Entrada de Clock, Saída de **Clock** (**carry out** para o dígito mais significativo seguinte), Entrada de Zeramento (**Reset**), Entrada para acionamento do Ponto

Decimal e Terminais de alimentação C.C.

- Alimentação: 6 a 9 volts C.C. sob corrente máxima de 150mA (cada módulo).
- Módulo elétrica e fisicamente ampliável, podendo formar **displays** com quantos dígitos se queira, por simples "enfileiramento".
- A Entrada de **Clock** requer apenas **pulsos** simples. Não há necessidade de "barra paralela" em binário ou BCD. Tensões e formas dos pulsos de controle são compatíveis com a "família" C.MOS, facilitando a circuitagem de comando do módulo.
- Sistema de contagem incremental (**Up**), não sendo possível, com o módulo, contagens regressivas (**Down**).
- Dimensões do módulo/**display** muito reduzidas, facilitando a instalação e o "enfileiramento" mesmo quando as dimensões de painel disponível sejam restritas.

O CIRCUITO

O esquema do circuito CODA está na fig. 1 e, graças a avançada tecnologia digital moderna, não poderia ser mais simples... Afinal o Leitor vê lá **apenas** um Integrado e um **display** (além de 3 resistorinhos de nada...)! A extrema simplificação vem por conta do versátil e completo Integrado C.MOS 4026 que traz, nas suas "tripas" uma integração de relativa densidade, incluindo um contador de pulsos e um decodificador para 7 segmentos! Assim, com **um** só Integrado, podemos efetuar o trabalho que - normalmente - costuma requerer **dois** (um só para a contagem e outro para a decodificação...). Dentro da faixa de alimentação determinada (6 a 9 volts) o 4026 não requer

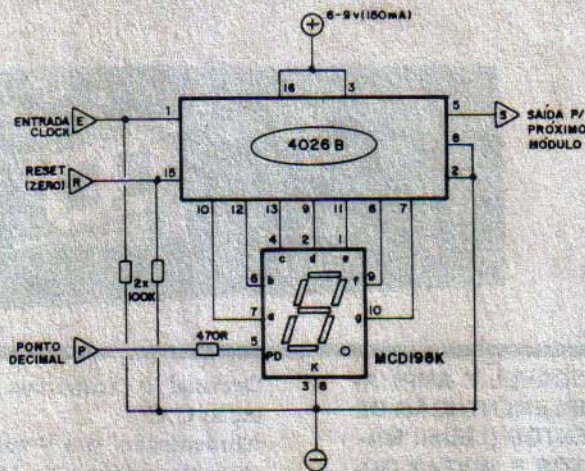

Fig. 1

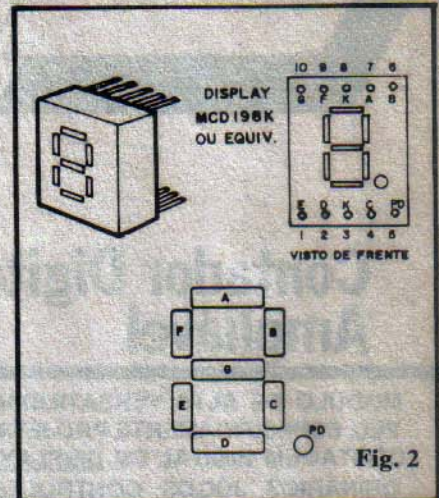

Fig. 2

os costumeiros resistores limitadores de corrente para o acionamento do **display** (a corrente em cada segmento é internamente limitada pelo próprio Integrado!), com o que se consegue ainda mais economia (em componentes, espaço e...cruzeirinhos...).

Os acessos e comandos são simplíssimos: o pino 1 do 4026 (acesso "E") recebe os pulsos a serem contados, efetuando o incremento na "subida" do pulso; o pino 5 (acesso "S") entrega os pulsos de "vai um" para o próximo contador da "fila", promovendo uma "subida" de nível, cada vez que a contagem, "pula" de "9" para "zero"; o pino 15 (acesso "R") serve para receber os pulsos de "zeramento" ou "resetamento", trazendo a indicação no **display** a "zero" na "subida" do pulso de comando. Para estabilizar e "estandardizar" as entradas de comando, tanto o acesso "E" quanto o "R" são normalmente mantidos "baixos" através dos resistores de 100K que proporcionam um **stand by** ou uma situação quiescente normal ao módulo. É importante lembrar que se o acesso "R" for mantido "alto" (via comando externo), o CODA se manterá em "zero", apenas retomando a eventual contagem (desde que pulsos estejam sendo inseridos no acesso "E"....) quando for removida a polarização positiva nesse comando (ou for a ele apresentado um estado digital "baixo").

Para facilitar ainda mais a formatação de **displays** convenientes às diversas aplicações, o CODA é também dotado de um acesso "P", através do qual pode ser acio-

nado o **ponto decimal** incorporado ao **display** (junto ao canto inferior direito do dígito...). Esse comando requer também uma tensão de 6 a 9 volts, "puxando" uma corrente baixa, limitada pelo resistor de 470R (12mA sob 6V ou 19mA sob 9V) e é compatível com o acionamento direto por saídas C.MOS, transistores, simples chaves, etc.

Finalmente o módulo apresenta seus dois terminais de alimentação (+)(-), requerendo - para trabalhar "folgado" - 150mA, devendo sempre o Leitor lembrar que essa é a corrente para **um** CODA, devendo obviamente a fonte ser dimensionada de acordo com a quantidade de módulos que se pretenda "enfileirar". Por exemplo: um contador de 3 dígitos (e módulos CODA) precisará dos 6 a 9 volts sob corrente disponível de até 450mA (3 x 150mA) e assim por diante...

OS COMPONENTES

O CODA parece uma "firma individual"... Só o dono trabalha, já que o Integrado 4026 faz tudo, praticamente sem auxílio externo (salvo 3 resistores...). Além disso temos, obviamente o **display** para a indicação numérica, e mais nada! Nem o Integrado nem o **display** são componentes difíceis, podendo ser encontrados na maioria dos bons varejistas de Eletrônica. Mais especificamente quanto ao **display**, o componente admite várias equivalências, podendo, na prática, ser usado **qualquer** um que apresente pinagem **standart** e configuração de **catodo comum**.

Tanto o Integrado quanto o **display** são componentes **polarizados** e que portanto não podem, sob hipóteses alguma, ser ligados ao circuito em posição "invertida"

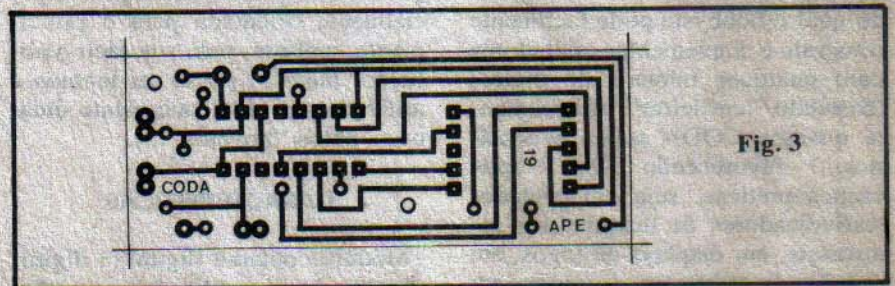

Fig. 3

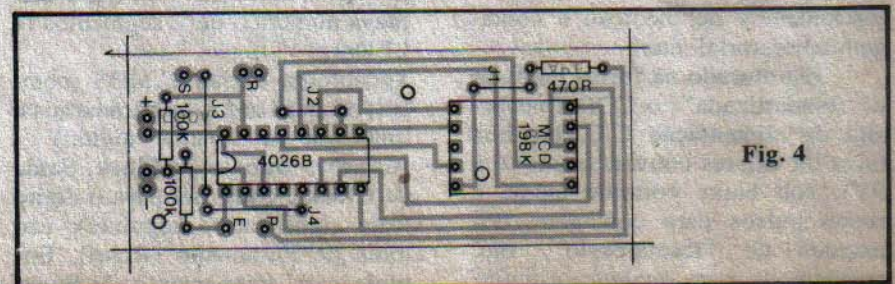

Fig. 4

LISTA DE PEÇAS

- 1 - Circuito Integrado C.MOS 4026B
- 1 - Display (tipo Catodo Comum) MCD198K ou equivalente
- 1 - Resistor 470R x 1/4 watt
- 2 - Resistores 100K x 1/4 watt
- 1 - Placa de Circuito Impresso específica para a montagem (6,5 x 2,5 cm.)
- - Fio e solda para as ligações

OPCIONAIS/DIVERSOS

- - O CODA constitui um módulo completo em si próprio, não necessitando de caixas, soquetes, chaves ou plugagens específicas. Os itens complementares ficam, obviamente, por conta da UTILIZAÇÃO que vá se dar ao módulo, tipo (e quantidade...) de "enfileiramento", circuitos de comando, organização estética do **display** final, etc. Apenas uma sugestão: depois de determinada a quantidade de módulos e a disposição física do **display**, uma "máscara" de acrílico vermelho (transparente) poderá ser aplicada sobre os dígitos, com evidente melhora na visualização e contrastamento dos segmentos.

(o CODA não funcionaria e - no caso do Integrado - o dano ao componente seria imediato). Assim o Leitor que tiver pouca experiência deve consultar previamente o TABELÃO, onde o método de "numeração" dos pinos de um Integrado é claramente indicado.

A pinagem e toda a configuração do **display** estão "mastigadas" na fig. 2, onde inclusive estão codificados os segmentos do padrão em "8", conforme a identificação universalmente adotada.

A MONTAGEM

Conforme já foi mencionado, a plaquinha de Circuito Impresso do CODA é uma verdadeira "tripi-

nha", pequena e estreita, já que incorpora o **display**, e esse formato é praticamente obrigatório, para facilitar fisicamente o "enfileiramento" de vários módulos na formação de um **display** múltiplo (de vários dígitos). Sua confecção não é difícil, a partir do **lay out** (em tamanho natural) mostrado na fig. 3. Embora simples, as pistas são finas e bastante "apertadinhas", exigindo um certo cuidado do hobbysta na prevenção de "curtos" ou falhas... No caso é praticamente obrigatório o uso de decalques (o desenho é muito "apertado" para ser feito com caneta especial...), mas ainda assim ao alcance da habilidade de qualquer Leitor. Os mais "preguiçosos", ou que ainda não confiam muito no próprio "taco" podem sempre recorrer à prática aquisição do CODA na forma de KIT, que inclui a plaquinha, pronta, furada, protegida e demarcada.

Em qualquer caso, as INSTRUÇÕES GERAIS PARA MONTAGENS devem ser lidas e seguidas, desde antes da própria confecção da placa (as INSTRUÇÕES encontram-se junto ao TABELÃO, lá no começo da Revista...).

Na fig. 4 temos a montagem propriamente, com a placa agora vista pelo lado não cobreado. Observar o posicionamento dos componentes (Integrado com a marquilha "para baixo" e **display** com o Ponto Decimal no canto inferior direito). Atenção aos valores dos resistores em relação às posições que ocupam. Notar ainda a presença dos 4 **jumpers** (numerados de J1

a J4) que não passam de pedaços de fios interligando ilhas específicas. Todas as ilhas periféricas codificadas da fig. 4 representam os acessos externos para alimentação, controles e "enfileiramento" do CODA, mais claramente detalhados na fig. 5, que mostra as conexões externas à placa.

Na dita figura, todos os acessos têm suas funções detalhadas, bem como parametrados os tipos de controles a serem utilizados, tensões, correntes, etc. Notar que não é "de graça" que a Entrada ("E") está posicionada na direita, e a Saída ("S") na esquerda, já que essa é a orientação natural para o "enfileiramento" de diversos CODAs (o dígito menos significativo é sempre o primeiro da direita...).

UTILIZAÇÃO - "ENFILEIRAMENTO"

A utilização do CODA já terá ficado mais do que óbvia pelas explicações e ilustrações até agora mostradas: basta alimentá-lo com 6 a 9V (sob 150mA disponíveis...) e aplicar, na Entrada, os pulsos a serem contados. O ponto decimal poderá ser acionado através do respectivo terminal de acesso e o "resetamento" ("zeramento") poderá ser obtido eletronicamente ou via um simples **push-button** entre o acesso "R" e a linha do positivo da alimentação. No acesso "S" temos os pulsos de "vai um" para o acionamento do eventual próximo CODA da "fila"...

O "enfileiramento" é muito fácil e a fig. 6 traz um exemplo prático para **display** contador de 3

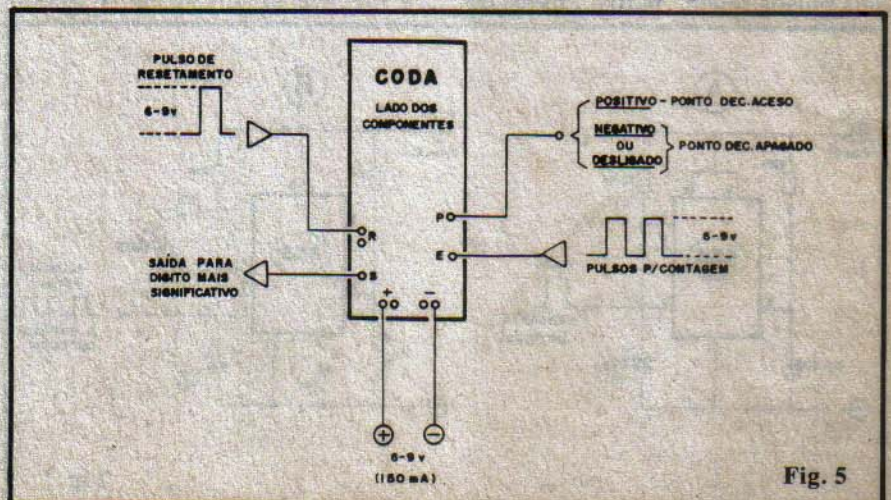

Fig. 5

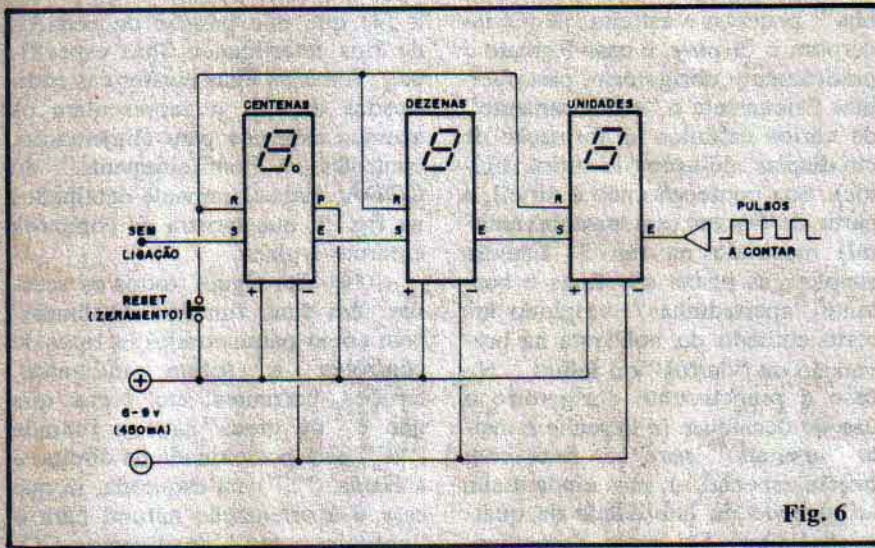

Fig. 6

dígitos (até "999", portanto...) com todas as interligações, além do "zeramento" por **push-button**.

Observando novamente as figs. 3 e 4 o Leitor verificará que as ilhas dos acessos "R", "+" e "-" são **duplas**, também para simplificar as inter-conexões, o paralelamente da alimentação e do "resetamento" (ver fig. 6). Notar, ainda na fig. 6, a indicação da corrente total para a alimentação, já parametrada para três CODAs, conforme explicado anteriormente."

"Onde" obter os pulsos para acionamento do CODA fica por conta da imaginação ou necessidade do montador! Conforme já foi dito, tais pulsos tanto podem ser eletronicamente gerados, quanto provenientes de simples micro-chaves acionadas por movimentos ou "pressões" diversas (maquinários, controles, acionadores manuais, etc.). É importante, contudo, que tais pulsos sejam "puros", livres de

ruídos elétricos e de "repiques" que possam enganar o CODA! Duas sugestões bastante práticas e multi-aplicáveis estão na fig. 7, conforme descrição a seguir:

- **7-A** - Gerador eletrônico de pulso único (cada vez que o **push-button** é pressionado **um único** pulso, limpo e claro, com duração aproximada de 1/4 de segundo é emitido pelo pino 3 do 555, "justinho" do jeito que o CODA "gosta"! Quem quiser ou precisar, poderá simplesmente substituir o **push-button** "manual" original por uma micro-chave comandada por maquinário, por exemplo, com excelentes resultados. Para seqüências muito rápidas de pulsos, recomenda-se **reduzir** proporcionalmente o valor do capacitor original de 2u2 de modo a fornecer pulsos cada vez mais "estretos" (no tempo...) adequando o circuito à utilização. Sem nenhum problema capacitores de até 1n podem

ser usados nessa posição (para acionamento **manual**, porém, recomenda-se manter o valor elevado, sempre **mais de 1u**, devido à relativa lentidão da mão do operador, sem contar que o dito cujo pode ter "tomado todas ontem" e vir com aquela mão de "tocador de pandeiro", gerando "repiques" ou **bouncing** prejudiciais ao bom funcionamento do CODA...).

- **7-B** - Para acionar um conjunto de CODAs como contador de tempo, o circuito de **clock** sugerido é bastante prático e confiável, podendo ser ajustado (através do **trim-pot** e com o auxílio de um bom relógio com indicação de segundos, com gabarito...) para gerar exatamente **um pulso por segundo** (frequência de 1Hz, portanto...). Com esse módulo, mais um conjunto de 2 ou 3 CODAs, o Leitor terá um prático cronômetro portátil de múltiplas aplicações! A chave (1P x 2P) entre o pino 4 do 555 e linha do **negativo** da alimentação permite acionar ou "congelar" a contagem do tempo, com facilidade. Essa possibilidade, aliada ao botão de "zeramento" do CODA, constituirão excelentes controles, mesmo para aplicações sofisticadas e que requeiram boa qualidade!

Observar na fig. 7, as necessidades de **corrente** dos módulos acionadores que **devem** ser alimentadas pela **mesma** fonte que energiza o(s) CODA(s), garantindo assim pulsos na amplitude conveniente para o acionamento dos contadores. Por exemplo: qualquer dos módulos da fig. 7 acoplados a uma "fila" de 3 CODAs, fará com que o conjunto exija uma corrente disponível na alimentação de 470mA (3 x 150mA mais 20mA...), ou seja, uma fontezinha comercial de 500mA servirá perfeitamente!

As possibilidades aplicativas do CODA são visivelmente amplas dada à sua grande versatilidade e "standartização". Temos a mais absoluta certeza de que hobbystas, técnicos e engenheiros encontrarão "mil" utilizações práticas para o CONTADOR. A seção do CORREIO TÉCNICO está aberta para sugestões, consultas e colaborações a respeito...

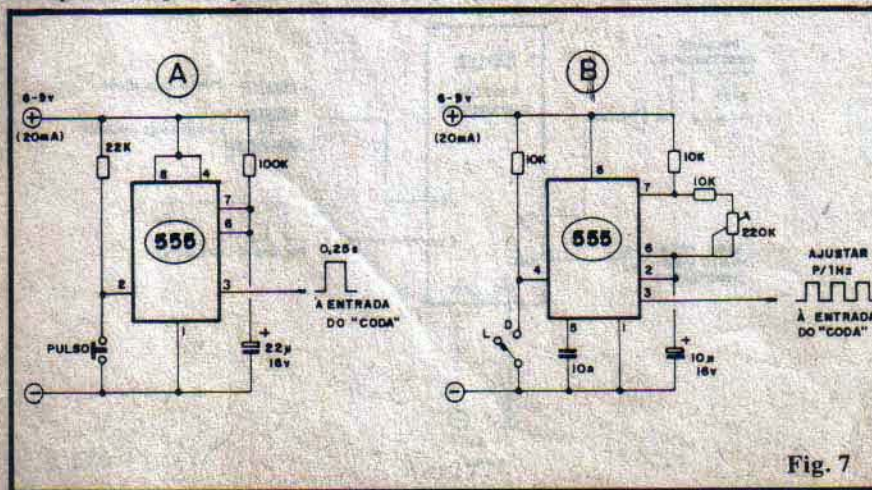

Fig. 7

FAÇA VOCÊ MESMO!

Os cursos por correspondência nos Estados Unidos são chamados de "Money Makers" ou "Fabricantes de Dinheiro". No Brasil, o pioneiro no ensino por correspondência é o MONITOR, que oferece cursos e técnicos com métodos exclusivos e de fácil aprendizado. Em pouco tempo você se tornará um profissional especializado.

Todos os cursos vêm acompanhados de um "Kit-Profissional" contendo os materiais que você vai precisar para iniciar em sua nova profissão. Em pouco tempo você estará fazendo trabalhos que lhe darão grande economia em casa, ou fazendo serviços externos pelos quais as pessoas pagam um bom dinheiro.



Rua dos Timbiras, 263 • Caixa Postal 30.277
Tel.: (011) 220-7422 • CEP 01051
São Paulo - SP

INSTITUTO RADIODÉCNICO MONITOR

A mais experiente e tradicional escola por correspondência do Brasil



TÉCNICO EM ELETRÔNICA, RÁDIO E TV

Matriculando-se neste curso, além de receber o melhor material de ensino, você terá oportunidade de realizar interessantes e úteis montagens práticas.

* Mensalidades
Com Kit: 12 x 2.350,00
Sem Kit: 12 x 1.130,00



CHAVEIRO

Fazendo este curso, exclusivo do Monitor, com pouco capital você vai montar seu próprio negócio e conseguir sua independência financeira.

* Mensalidades
Com Kit: 8 de Cr\$ 1.810,00
Sem Kit: 5 de Cr\$ 1.560,00



ELETRICISTA ENROLADOR

Este curso conduz você ao caminho certo, capacitando-o a exercer essa importante profissão num tempo muito curto e sem qualquer dificuldade.

* Mensalidades
Com Kit: 6 x 2.310,00
Sem Kit: 3 x 2.590,00

OUTROS CURSOS PROFISSIONAIS DO MONITOR:

■ DESENHO ARTÍSTICO E PUBLICITÁRIO

■ TELEVISÃO

■ CALIGRAFIA

■ MONTAGEM E REPARAÇÃO DE APARELHOS ELETRÔNICOS

■ ELETRICISTA INSTALADOR

Sr. Diretor
 Desejo receber gratuitamente e sem nenhum compromisso informações sobre o curso

Nome _____ nº _____ apto. _____
 Endereço _____ Cidade _____ Est _____
 CEP _____

REEMBOLSO POSTAL
 Prefiro receber imediatamente o curso acima indicado pelo sistema de Reembolso Postal. Pagarei a 1ª remessa de lições apenas ao recebê-la na agência do correio.
 Valor da mensalidade _____

* Não mande dinheiro agora
 Envie o cupom ou carta para Caixa Postal 30.277 - Cep 01051 - São Paulo - SP. Ou se preferir, venha nos visitar à Rua dos Timbiras, 263 (inclusive aos sábados) e garanta o melhor ensinamento, materiais mais adequados e mensalidades sempre ao seu alcance.
 FONE: (011)220-7422

* Após 31/12/1990 os pedidos serão atendidos ao preço do dia.

Fogo Eletrônico

A seção da MINI-MONTAGEM enfatiza dois pontos: poucos componentes e montagem muito simples! Tanto o hobbysta iniciante, quanto o "veterano" que quer um projeto tipo "rapidinho", encontra AQUI a resposta... Para simplificar também as explicações, a própria estrutura do artigo referente à MINI-MONTAGEM é sempre mais direta (se é que as explicações de APE ainda "conseguem" ser mais objetivas...) e "econômica", indo diretíssimo aos pontos essenciais! Esta Seção está, inclusive, aberta às (boas) colaborações dos Leitores.

● **O PROJETO** - O "FOGO ELETRÔNICO" (FOGE, para simplificar...), faz o seguinte: energizado pela C.A. local (110 ou 220 volts), aciona uma ou mais lâmpadas (até 220W em 110 ou até 400W em 220) simulando a iluminação proporcionada por uma fogueira, com aquelas "ondulações" e "tremulações" que um fogo de verdade manifesta! As utilizações ficam por conta da imaginação dos Leitores, porém algumas, mais óbvias, podem ser desde já adiantadas: decoração de vitrines, iluminação de "lareiras" elétricas (simulando aquele aconchegante bruxulear do fogo verdadeiro...), efeitos especiais em teatro, gravações de vídeo, etc. O circuito permite uma certa faixa de ajuste, de modo que o "fogo" pode ser dimensionado de acordo com o gosto do freguês... Os componentes (como é norma aqui em APE) são todos de fácil aquisição. A realização, nem se fala: é diretíssima, fácil e rápida, bastando ao hobbysta o domínio de um ferro de soldar e uma prática "quase nenhuma" (ler atentamente as presentes instruções e observar com cuidado as figuras, é quanto basta...).

● **FIG. 1** - O diagrama esquemático do circuito do FOGE mostra a sua grande simplicidade. A parte desenhada em tracejado indica a interligação do circuito com a lâmpada controlado e a rede C.A. O circuito em si utiliza as propriedades dos diodos comuns e do SCR (Retificador Controlado de Silício) de maneira direta e des-

complicada: o tiristor, junto com os resistores, capacitor e **trim-pot**, forma um oscilador de relaxação que funciona sob baixa frequência (até certo ponto controlada pelo **trim-pot**) e cuja potência de acionamento é determinada pelos limites do TIC106C (300V x 5A). O tiristor, contudo, é um componente de potência de "mão única" (já que não passa de um diodo controlado...) e, portanto, capaz de chavear a energia à carga (lâmpada) apenas em **meia onda**... Em contra-fase com o TIC106C temos, no circuito, um diodo comum (1N4004) que permite à lâmpada controlada receber sempre - pelo menos - "meia energia" da C.A. Assim, a lâmpada nunca estará completamente apagada, ocorrendo ciclicamente um "reforço" na sua luminosidade, proporcionado pela atuação do SCR, com o que o efeito de "fogo" se manifesta claramente! Antes que o hobbysta comece a montagem do FOGE, é bom lembrar que o circuito total do FOGE **não** é isolado da C.A. e que assim o montador e operador **deve** tomar cuidados óbvios (não tocar em nenhuma parte do circuito, estando o dito ligado à C.A., observar com cuidado as isolações das emendas e soldas de fios, etc.) para evitar acidentes...

● **FIG. 2** - A plaquinha do FOGE tem um **lay out** simples e pequeno, que pode ser facilmente reproduzido pelo Leitor (mesmo que essa seja a sua primeira experiência em confecção de Circuito Impresso...). As áreas cobreadas

(em preto, na figura) mais grossas referem-se aos percursos de alta potência (entre o SCR, a C.A. e a lâmpada controlada...). Embora de facilíma realização, a plaquinha do FOGE pode constituir-se na parte mais "mole" da montagem, se o hobbysta optar pela aquisição do conjunto de componentes na forma de KIT (ver anúncio em outra página da presente A.P.E.), já que nesse caso o Circuito Impresso é fornecido prontinho, furado, protegido por verniz, e com o diagrama de montagem ("chapeado", pelo lado não cobreado) demarcado em **silk-screen**, com o que qualquer dúvida sobre a colocação de componentes fica automaticamente resolvida... Lembramos porém que -

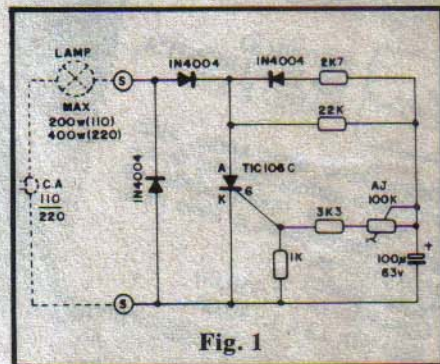
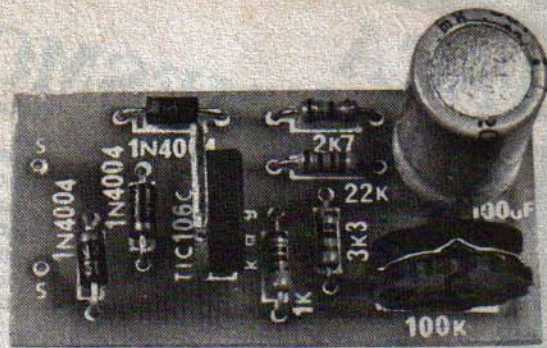

Fig. 1

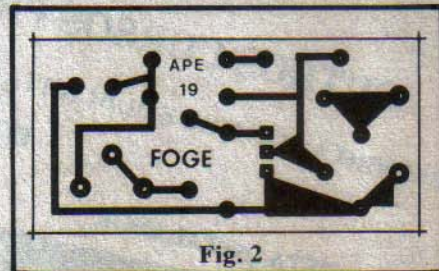

Fig. 2

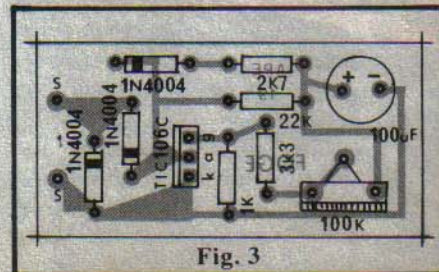

Fig. 3

em qualquer caso (seja a placa feita em casa pelo Leitor, seja parte integrante do KIT adquirido) - uma leitura atenta às INSTRUÇÕES GERAIS PARA MONTAGENS (encarte permanente de A.P.E., sempre lá nas primeiras páginas da Revista...) constitui passo **importante** para o pleno êxito na montagem!

● **FIG. 3** - A montagem propriamente está na fig. 3, que mostra o "chapeado" (estilização dos componentes sobre o lado não cobreado da placa) do FOGE. Os cuidados principais devem ser dirigidos ao posicionamento dos componentes polarizados (diodos, capacitor eletrolítico e SCR), que têm jeito **certo e único** de serem inseridos na placa, já que qualquer inversão na posição dessas peças redundará no **não funcionamento** do circuito (além do eventual dano ao próprio componente erroneamente ligado). Embora o "chapeado" em si seja muito claro, quem ainda tiver alguma dúvida deve consultar o TABELÃO (junto às INSTRUÇÕES GERAIS, de acordo com as informações da Concessionária Exclusiva...) antes de iniciar a colocação e soldagem dos componentes. Observar os diodos quanto às posições das faixas contrastantes indicativas dos terminais de **catodo**. A lapela metálica do SCR (TIC106C) deve, na placa, ficar voltada para os três diodos 1N4004. Quanto ao capacitor eletrolítico, sua polaridade (terminais + e -) está indicada no corpo da peça, ou então o hobbysta deve lembrar-se que o terminal mais longo correspondente sempre ao **positivo** (+), no caso de capacitor com terminais **radiais** (ambas as "pernas" saindo do mesmo lado da peça), enquanto que os capacitores com terminais **axiais** (cada "perna" saindo de um lado...) têm seu **positivo** referenciado pelo ressalto existente na extremidade do corpo cilíndrico do componente... Todos os componentes posicionados e soldados, uma rigorosa verificação final de ser feita lembrando sempre que tensões e correntes consideráveis estão envolvidas no funcionamento do FOGE e que assim

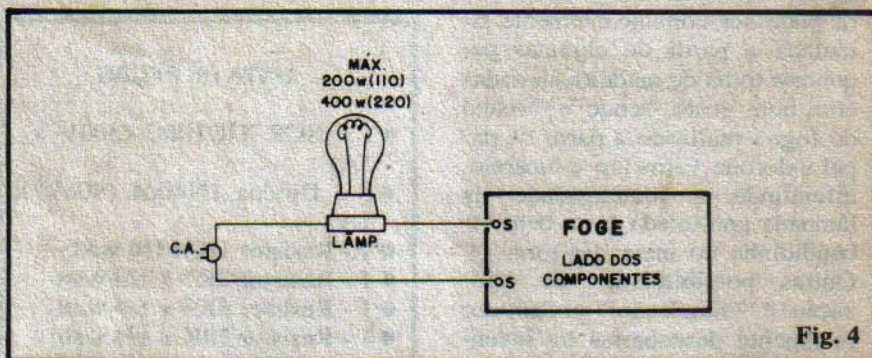

Fig. 4

qualquer erro, "curto", "corrimento" de solda, e essas coisas, pode gerar sérios problemas... Apenas **depois** de tudo muito bem conferido é que o Leitor deve amputar as sobras de "pernas" de componentes, pelo lado cobreado, passando às ligações externas à placa, mostradas na próxima figura...

● **FIG. 4** - As ligações externas à placa são poucas e simples, porém **muito** importantes, já que da sua perfeita realização depende o funcionamento final da montagem. A fig. 4 mostra a placa ainda pelo lado dos componentes, porém com as ligações à lâmpada controlada e à C.A. claramente indicadas, a partir das ilhas periféricas "S"- "S". **ATENÇÃO:** sob "nenhumíssima" hipótese os pontos "S-S" podem ser ligados diretamente à C.A.! É sempre **obrigatório** que a lâmpada controlada esteja inserida **entre** o FOGE e a tomada, conforme claramente mostrada na figura!

● **FIG. 5** - Sugestão para o "encaixamento" do circuito. Como já mostrado e enfatizado, o circuito do FOGE fica "entre" a lâmpada controlada e a C.A. presente - por exemplo - numa tomada aí da casa

do hobbysta/Leitor. Embora mais de uma lâmpada possa ser acionada pelo circuito (desde que dentro dos limites de "wattagem" já mencionados...), quem pretender controlar apenas uma lâmpada poderá acondicionar a placa numa caixa pequena, como o modelo CF066 do fabricante "Patola", que inclusive já apresenta incorporados os **pinos** para ligação a qualquer tomada de C.A. Nesse caso (ver fig. 6-A) um simples soquete para lâmpada incandescente comum pode ser fixado à face da caixinha **oposta** à ocupada pelos pinos. A interligação deverá ser feita conforme indica a fig. 6-B.

● **O "FOGO"...** - Tudo pronto, conferido e ligado conforme indicado nas figuras, basta acoplar uma lâmpada ao circuito, ligar o conjunto à C.A. e **ajustar** o **trim-pot** até obter o característico "treme-treme" de um fogo verdadeiro... Quem for bastante atencioso perceberá que, na verdade, a lâmpada acende a "50%", com eventuais surtos de "100%" de luminosidade (a frequência desses surtos sendo controlada pelo ajuste do **trim-pot**...). Num arranjo de vitrine, por exemplo, uma foguei-

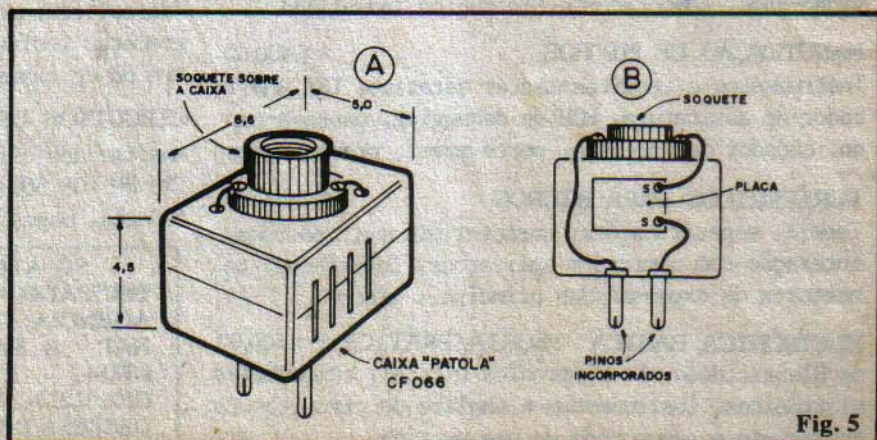

Fig. 5

ra pode ser convincentemente simulada a partir de algumas pe-
quemias toras de madeira ajeitadas
com bom gosto, sendo o "visual
do fogo" realizado a partir de pa-
pel celofane vermelho e amarelo,
difundindo a luminosidade da
lâmpada controlada (esta bem es-
condidinha no meio das toras...).
Outras possibilidades de utili-
zação e "simulação" podem ser
facilmente descobertas ou inven-
tadas pelo hobbysta... Para finali-
zar lembramos que, no caso de
mais de uma lâmpada, a soma das
suas potências ("wattagens") de-
ve ser igual ou inferior aos limites
propostos para o FOGO... A li-
gação das lâmpadas ao circuito
deve ser feita em paralelo.



EMARK

VISITE NOSSA LOJA
TELEX: (011) 22616

LISTA DE PEÇAS

- 1 - SCR TIC106C (300V x 5A)
- 3 - Diodos 1N4004 (400V x 1A)
- 1 - Resistor 1K x 1/4 watt
- 1 - Resistor 2K7 x 1/4 watt
- 1 - Resistor 3K3 x 1/4 watt
- 1 - Resistor 22K x 1/4 watt
- 1 - Trim-pot (vertical) 100K
- 1 - Capacitor eletrolítico 100u x 63V (ou tensão maior)
- 1 - Placa de Circuito Impresso específica para a montagem (5,1 x 2,5 cm.)
- - Fio e solda para as ligações

OPCIONAIS/DIVERSOS

- 1 - Caixa para abrigar a montagem (ver sugestão da fig. 5).

BREVE (MESMO!)
NAS BANCAS"ABC DA ELETRÔNICA"
REVISTA/CURSO

O JEITO MAIS DESCON-
TRAÍDO E FÁCIL DE
APRENDER ELETRÔNICA
(TEORIA, EXPERIÊNCIAS,
INFORMAÇÕES, PRÁTICA,
INTERCÂMBIO), FINALMEN-
TE AO ALCANCE DE TODOS!

RESERVE, JUNTO AO SEU
JORNALEIRO, O EXEM-
PLAR DA "PRIMEIRA
AULA" DO "ABC" (ESTÁ
SAINDO...).

LETRON LIVROS

INSTRUMENTOS P/OFFICINA ELETRÔNICA * 1.400,00

Conceitos, práticas, unidades elétricas, aplicações. Multímetro, Osciloscópio, Gerador de Sinais, Tester Digital, Microcomputador e dispositivos diversos.

TELEVISÃO-CORES/PRETO-BRANCO * 1.400,00

Princípios de transmissão e circuitos do receptor. Defeitos mais usuais, localização de estágio defeituoso, técnicas de conserto e calibragem.

ELETRÔNICA DIGITAL * 1.400,00

Da Lógica até sistemas microprocessados, com aplicações em diversas áreas: televisão, vídeo-cassete, vídeo-game, computador e Eletrônica Industrial.

MANUTENÇÃO DE MICROS * 1.400,00

Instrumentos e técnicas: tester estático, LSA, analisador de assinatura, ROM de debugging, passo-a-passo, caçador de endereço, porta móvel, prova lógica

PERIFÉRICOS PARA MICROS * 1.400,00

Teoria, especificações, características, padrões, interação com o micro e aplicações. Interfaces, conectores de expansão dos principais micros.

ELETRÔNICA BÁSICA -TEORIA/PRÁTICA * 1.400,00

da Eletricidade até Eletrônica Digital, componentes eletrônicos, instrumentos e análise de circuitos. Cada assunto é acompanhado de uma prática.

RÁDIO- TEORIA E PRÁTICA * 1.400,00

Estudo do receptor, calibragem e conserto. AM/FM, ondas médias, ondas curtas, estéreo, toca-discos, gravador cassete, CD-compact disc.

VÍDEO-CASSETE-TEORIA/CONCERTOS * 1.400,00

Aspectos teóricos e descrição de circuitos. Toma como base o original NTSC e versão PAL-M. Teoria, técnicas de conserto e transcodificação.

ELETRÔNICA DE VÍDEO-GAME * 1.400,00

Introdução a jogos eletrônicos microprocessados, técnicas de programação e concertos. Análise de esquemas elétricos do ATARI e ODISSEY.

CONSTRUA SEU COMPUTADOR * 1.400,00

Microprocessador Z-80, eletrônica (hardware) e programação (software). Projeto do MICRO-GALENA para treino de assembly e manutenção de micros.

CIRCUITOS DE MICROS * 1.900,00

Análise dos circuitos do MSX (HOT BIT/EXPERT), TK, TRS-80 (CP 500), APPLE, IBM-XT. Inclui microprocessadores, mapas de memória, conectores e periféricos

SÓ ATENDEMOS COM PAGAMENTO AN-
TECIPADO ATRAVÉS DE VALE POSTAL PARA
AGÊNCIA CENTRAL-SP OU CHEQUE NOMI-
NAL A EMARK ELETRONICA COMERCIAL
LTD. RUA GENERAL OSORIO,185-
CEP.01213-SÃO PAULO-SP + Cr\$250,00 PARA
DESPESA DE CORREIO.

Você vai conhecer aqui o primeiro passo para transformar sua vida profissional

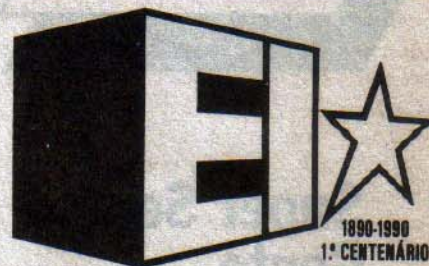

Hoje em dia, a ordem é economizar. Essa regra se aplica especialmente a aparelhos eletrônicos. Houve tempo em que um rádio avariado era simplesmente trocado por um novo. Agora, isso já é impossível para faixas cada vez maiores da população.

Essa mudança de comportamento interessa a você. Como? É simples. As **Escolas Internacionais do Brasil**, a mais tradicional organização educacional à distância do mundo, desenvolveu uma metodologia simples e eficiente através da qual você pode transformar sua vida aproveitando essa oportunidade única de abrir seu próprio negócio ou disputar em vantagens os melhores empregos e salários.

É o curso de Eletrônica, Rádio e Televisão das **Escolas Internacionais**.

Em poucos meses, você estará habilitado a montar e consertar aparelhos de som e de vídeo, rádios e outros equipamentos eletrônicos.

Quer dizer, você vai estar apto a montar sua própria oficina de reparos, assegurando lucros e crescimento profissional.

O aprendizado se desenvolve através de lições claras e muito bem ilustradas, orientando-o tanto em aspectos teóricos quanto práticos. Você recebe em sua casa todo o material didático e tudo o que for necessário para um rápido e eficiente aprendizado. E, no final do curso, as **Escolas Internacionais** enviam seu **Certificado de Aprovação**, documento que goza de prestígio internacional.

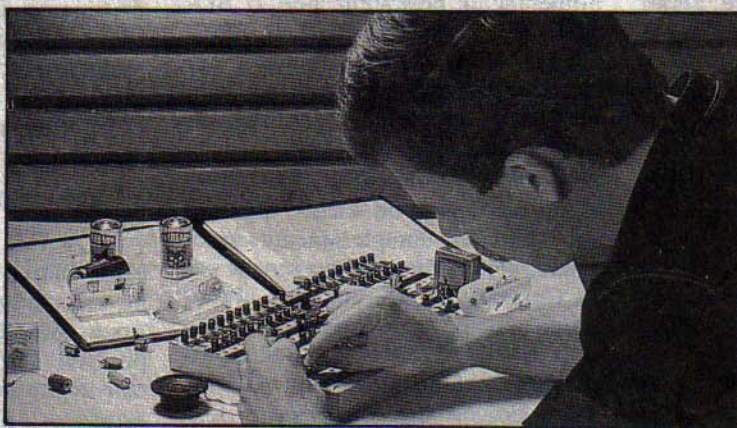
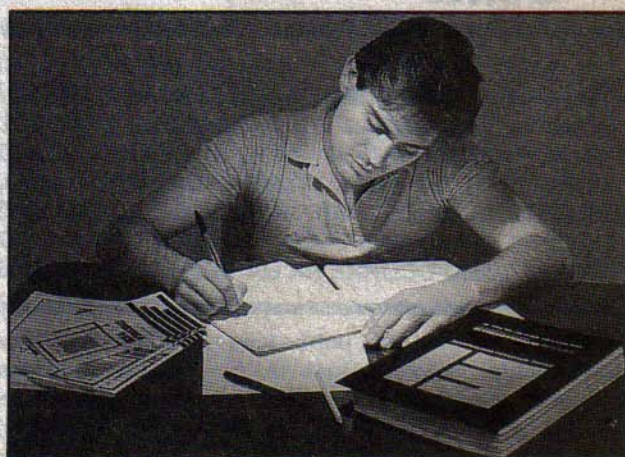

Não perca essa oportunidade de dar um verdadeiro salto profissional. Faça como os **12 milhões de alunos**, de todas as faixas etárias, que já aprovaram, desde 1890, o exclusivo método de ensino das

Escolas Internacionais

ESCOLAS INTERNACIONAIS DO BRASIL

Caixa Postal 6997
CEP 01051 - São Paulo - SP
Sede: Rua Dep. Emilio Carlos, 1257
Osasco - SP
Tel: (011) 703-9489

PLANO ESPECIAL

- 12 MESES -

Se você deseja receber **já na próxima semana** a primeira remessa de lições em sua casa, envie, junto ao cupom anexo um cheque ou vale postal no valor de **Cr\$ 2.500,00***. Se preferir, **não mande dinheiro agora**. Efetue a sua matrícula pelo **Sistema de Reembolso Postal**, e pague somente ao retirar os materiais.

*Valor da 1ª mensalidade do Curso de **Eletrônica, Áudio, Rádio e Televisão**. Preços válidos até 10/01/91. Após esta data, mensalidades sujeitas a reajustes.

Desejo receber **gratuitamente** e sem nenhum compromisso o catálogo de informações do Curso Completo de **Eletrônica, Áudio, Rádio e Televisão** das Escolas Internacionais.

Nome _____

Endereço _____

_____ nº _____

Bairro _____ CEP _____

Cidade _____ Estado _____

(Não desejando recortar a revista, envie uma carta com os dados acima.)

Super Sente-Gente



UM "VIGIA ELETRÔNICO" ATENTO E SENSÍVEL, CAPAZ DE MONITORAR E AVISAR SOBRE A PRESENÇA DE PESSOAS "NÃO AUTORIZADAS" EM ÁREAS OU PASSAGENS CONTROLADAS! VERDADEIRO "RADAR ÓPTICO" APTO A "SENTIR" QUALQUER PEQUENO MOVIMENTO NA ÁREA OBSERVADA, UTILIZANDO, PARA ISSO, A PRÓPRIA LUMINOSIDADE AMBIENTE E AS SUAS PEQUENAS ALTERAÇÕES CAUSADAS PELO "INTRUSO", NÃO EXIGINDO FEIXE DIRIGIDO COMO OCORRE NA MAIORIA DOS ALARMES ÓPTICOS!

Apesar de ser uma publicação relativamente nova (afinal APE ainda não tem 2 anos!) APRENDEDENDO & PRATICANDO ELETRÔNICA já tem alguns "clássicos" entre os projetos até agora mostrados (montagens de enorme e permanente sucesso, que ultrapassarão toda e qualquer expectativa quanto à sua aceitação por parte do Universo Hobbysta...). Entre estes, podemos destacar o ALARME DE PRESENÇA OU PASSAGEM (ALPPA) publicado em APE nº 2, um verdadeiro projeto/exemplo do que se pode fazer em termos de utilidade e sofisticação a partir de um circuito extremamente simples!

O projeto do SUPER SENTE-GENTE é, na verdade, uma ALPPA ainda mais aperfeiçoado, muito mais sensível e estável, dotado de saída temporizada por relé (e, portanto, capaz de acionar diretamente qualquer dispositivo ou "aviso" mais "pesado", eventualmente até alimentado pela C.A. local) e com um estágio de entrada que dispensa as (relativamente difíceis...) calibrações e ajustes (não há um único trim-pot ou potenciômetro no circuito do SUPER SENTE-GENTE!), acomoda-se automaticamente às mais diversas condições de luminosidade ambiente, dispensa "feixe dirigido" e apresenta elevadíssima sensibilidade, graças aos seus dois "olhos" (LDRs) que trabalham em modo diferencial, detectando as mais leves ou breves alte-

rações na luminosidade ambiente média, causadas por um agente externo (basicamente **uma pessoa** se movimentando na área controlada).

As baixas necessidades de alimentação permitem que o SUSEG (codinome do SUPER SENTE-GENTE...) seja deixado em funcionamento ininterrupto, sem nenhum problema, alimentado mesmo por pequenas fontes comerciais de custo reduzido. No controle de passagens ou locais, seja como unidade completamente autônoma, seja como módulo sensor para Centrais de Alarme mais abrangentes (como, por exemplo, a MAXI-CENTRAL DE ALARME RESIDENCIAL mostrado em APE nº 12 - Edição de Aniversário...), o SUSEG é insuperável; um dispositivo muito difícil de ser "enganoado", de utilidade, sensibilidade e versatilidade incomuns!

CARACTERÍSTICAS

- Alarme/Sensor óptico que reage às menores alterações na luminosidade ambiente ocorridas na área controlada e causadas inevitavelmente pela presença ou movimentação de pessoas não autorizadas no local.
- Funciona em "modo diferencial", usando dois "olhos" eletrônicos, cuja visada é constantemente comparada por circuito sensível e rápido, garantindo enorme sensibilidade em qualquer condição

normal de luminosidade ambiente média.

- Não necessita de feixe dirigido (não é do tipo "Barreira Óptica") e apenas não reage em condições de completa escuridão (caso em que são recomendados os Alarmes por Infra-Vermelho, também já mostrado aqui em APE).
- Não necessita de nenhum tipo de ajuste ou calibração (simplificando muito a sua instalação e uso).
- Saída temporizada (5 segundos) por relé de alta potência, podendo acionar cargas de até 1.000W em C.A. (110 ou 220V) ou de até 10A resistivos, em C.C.
- Alimentação: 9 V.C.C. sob 150mA (pequenas fontes ou conversores comerciais são suficientes).
- Conjunto óptico: de fácil realização.

O CIRCUITO

A fig. 1 mostra o diagrama esquemático do SUSEG que usa, no seu módulo de entrada, um Integrado Amplificador Operacional tipo FET (CA3140), bastante superior ao tradicional 741, sob muitos aspectos... Os dois LDRs (os "olhos" do SUSEG) estão simplesmente "empilhados", formando um divisor de tensão simples e que em tese - sob condições estáveis e uniformes de iluminação ambiente - mantém na sua junção um potencial equivalente à metade da tensão de alimentação do bloco. Nessa condição estável, nenhum sinal é "passado" ao 3140, já que o capacitor (100n) não pode ser percorrido por C.C. Da mesma forma, modificações lentas, graduais e uniformes na luminosidade ambiente média "vista" pelos LDRs, **também** não podem excitar o Integrado, uma vez que a tensão média na junção dos LDRs não se altera (já que ambos sofrem as mesmas alterações de resistência, simultaneamente...)

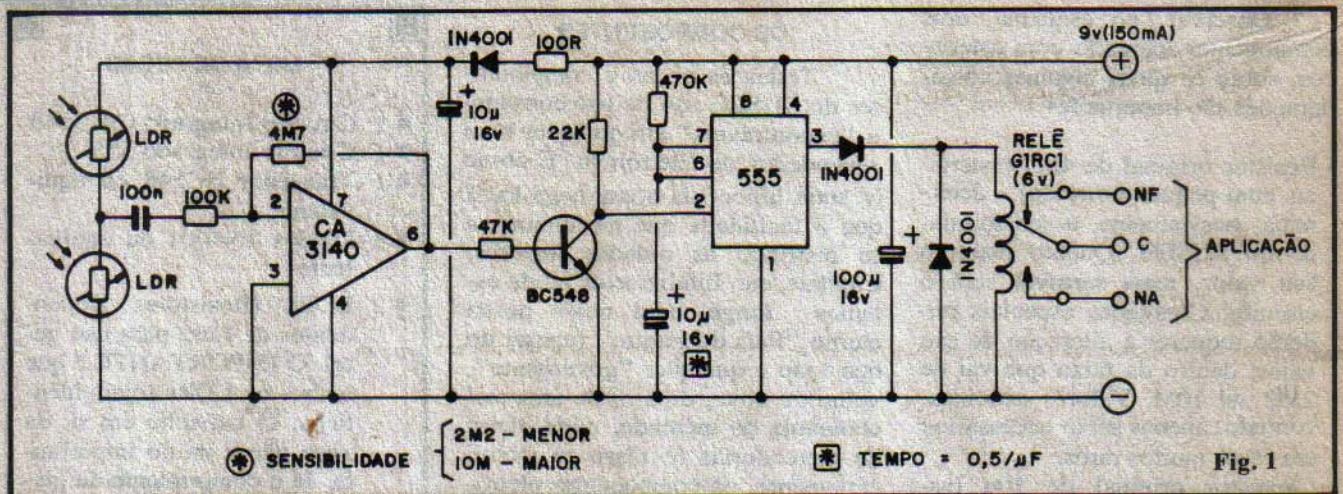

Fig. 1

te...). Quando uma pessoa **passa** pela área controlada, contudo, as condições são outras! Inevitavelmente, qualquer que seja o sentido da movimentação da pessoa, um dos LDRs será (ainda que levemente...) obscurecido **antes** do outro, ou sofrerá um pequeno incremento na luminosidade recebida, também **antes** do outro. Sempre que o LDR "superior" (no esquema) ficar momentaneamente sob "menor luz", ou o LDR "inferior" sofre um momentâneo aumento de luminosidade, um brusco "degrau" de tensão (ainda que **muito** pequeno...) ocorrerá na junção dos dois sensores opto. Esse "degrau" é imediatamente transferido à entrada inversora (pino 2) do 3140, via resistor de 100K. O Integrado, por sua vez, está trabalhando como amplificador de elevadíssimo ganho (basicamente determinado pela relação entre o resistor de realimentação saída/entrada inversora, de 4M7 e o próprio resistor de entrada, de 100K), o que faz com que qualquer pequena variação na tensão de entrada seja suficiente para saturar a saída (pino 6), elevando seu nível a ponto de acionar o transistor (BC548) através do resistor de base (47K). Só para parametrizar: uma variação de menos de 20 milivolts na entrada do sistema é capaz de gerar um "pulo" de 1 volt na saída do Integrado, nível mais do que suficiente para polarizar o transistor! Este apresenta como carga de **coletor** um resistor de 22K, com o qual forma um divisor de tensão controlando o pino (2) de disparo de um Integrado 555 circuitado em MONOESTÁVEL. Quando o transistor

"satura" (ainda que por uma pequeníssima fração de segundo...) a tensão no pino de comando do 555 **cai** bruscamente, acionando a temporização do MONOESTÁVEL, cujo período é basicamente determinado pelo resistor de 470K e pelo capacitor de 10u (cerca de 5 segundos, com os valores indicados).

Ocorrendo o disparo do MONOESTÁVEL, por aproximadamente 5 segundos o pino 3 do 555 ficará "alto", apresentando tensão e corrente mais do que suficientes para acionar o relê através do diodo IN4001 em série. O "outro" IN4001, em paralelo com o relê, exerce a proteção do Integrado contra transientes de tensão gerados no acionamento do relê. Terminada a temporização, o relê desarma, e todo o circuito do SU-

SEG é novamente colocado em prontidão.

A alimentação geral provém de uma fonte de tensão de 9V, sob corrente disponível de 150mA (em **stand by** o consumo do SUSEG é baixíssimo, porém com o relê acionado, a corrente ultrapassa 100mA), inicialmente desacoplada pelo capacitor eletrolítico de 100u. Para o setor mais sensível do circuito (módulo de entrada, Integrado 3140, etc.) a alimentação é novamente desacoplada e isolada pelo conjunto formado pelo resistor de 100R, diodo IN4001 e eletrolítico de 10u. Com isso se evita que os surtos de tensão e/ou corrente gerados pelo acionamento ou desarme do relê possam realimentar o sistema, causando seu re-disparo ou condições oscilatórias indesejáveis...

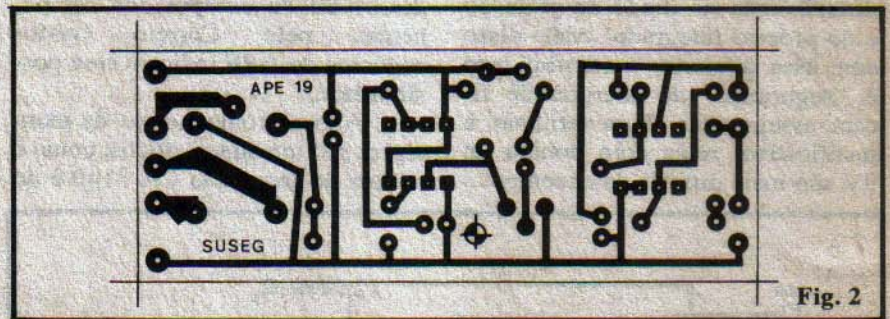

Fig. 2

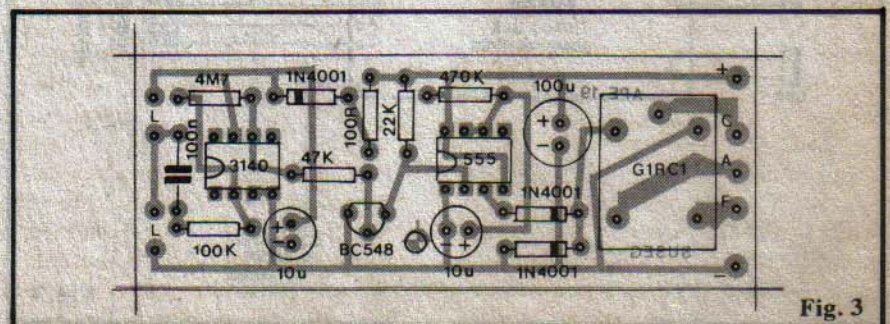

Fig. 3

Observar, no esquema, dois componentes marcado com asteriscos, sobre os quais algumas considerações são importantes:

- Resistor original de 4M7 (asterisco num pequeno círculo) - determina, basicamente, a sensibilidade do SUSEG. Quanto **maior** o seu valor, **mais sensível** será o circuito. Condições especiais poderão requerer a alteração do seu valor, dentro da faixa que vai de 2M2 até 10M. Valores extremos, contudo, apenas serão necessários em casos muito raros.
- Capacitor original de 10u (asterisco num quadradinho) - determina a base de tempo do MONOESTÁVEL, à razão aproximada de 0,5s/uF (meio segundo por microfarad). Quem quiser uma temporização de apenas 1 segundo, poderá então usar um capacitor de 2u2. Já uma temporização de quase 1 minuto poderá ser obtida com um capacitor de 100u, e assim por diante. Os valores/limite recomendados situam-se entre 1u e 220u.

O Leitor mais atento terá percebido o uso de um relê com bobina para 6 volts, num circuito cuja alimentação geral é de 9 volts. Tudo certo! O relê de 6V pode, perfeitamente, ser acionado a partir de uma tensão mais elevada, levando-se em conta, inclusive, que uma certa queda de tensão ocorre normalmente no diodo de proteção e no próprio Integrado! Além disso com essa diferença a sensibilidade e "segurança" de energização ficam asseguradas. Para terminar a justificativa, relês com bobina de 9V são mais difíceis de encontrar...

OS COMPONENTES

Todas as peças e componentes do SUSEG são de uso corrente, e "encontráveis" em qualquer bom revendedor de Eletrônica. É óbvio (e seria hipocrisia nossa negá-lo...) que a facilidade que mencionamos se restringe às cidades maiores, Capitais, etc. Infelizmente ainda estamos **longe**, aqui nesse nosso eterno "País do Futuro" (apesar do que todo e qualquer "governante", velho ou novo, diga...) de uma real **economia de mercado**, onde oferta de mercadorias (e nisso se inclui, certamente, os componentes eletrônicos...) seja guiada e dimensionada **unicamente** pela demanda, obrigando os fabricantes nacionais a produzir o que o público pede, ou - em contrapartida - permitindo a importação, "descomplicada" e "desatificada" de **tudo** aquilo que possa representar um adendo ou subsídio ao nosso desenvolvimento... Mas, "vamos que vamos...", batalhando com o que temos e procurando obter disso o **máximo**.

Todos os projetos desenvolvidos pela Equipe de APE são dimensionados com a intenção de facilitar a aquisição dos componentes, para o maior número possível de Leitores, entretanto, quando isso for **realmente** difícil, resta sempre a possibilidade dos KITS (cujo sistema de vendas foi imaginado justamente para suprir tais dificuldades...) ou da compra dos componentes pelo Correio (vários anúncios de APE indicam essa possibilidade).

Alguns componentes da montagem são um tanto críticos, como é o caso do Integrado CA 3140 e do

LISTA DE PEÇAS

- 1 - Circuito Integrado CA 3140
- 1 - Circuito Integrado 555
- 1 - Transistor BC548 ou equivalente
- 3 - Diodos 1N4001 ou equivalentes
- 2 - LDRs (Resistores Dependentes de Luz) para uso geral. O **IMPORTANTE** é que ambos os LDRs sejam idênticos. O tamanho em si, da peça não é muito importante. Já o **comprimento** da pista foto-condutiva, é... (quanto mais longo for aquele "zigue-zague" visível na face sensora do componente, melhor...).
- 1 - Relê com pelo menos 1 contato reversível, e bobina para 6 VCC, tipo G1RC1 ("METALTEX").
- 1 - Resistor 100R x 1/4 watt
- 1 - Resistor 22K x 1/4 watt
- 1 - Resistor 100K x 1/4 watt
- 1 - Resistor 470K x 1/4 watt
- 1 - Resistor 4M7 x 1/4 watt
- 1 - Resistor 47K x 1/4 watt
- 1 - Capacitor (poliéster) 100n
- 2 - Capacitores (eletrolíticos) 10u x 16V (VER TEXTO)
- 1 - Capacitor (eletrolítico) 100u x 16V
- 1 - Peça de barra de conectores parafusados (tipo "Weston" ou "Sindal") com 3 segmentos.
- 1 - Placa de Circuito Impresso específica para a montagem (8,1 x 3,0 cm.)
- - Fio e Solda para as ligações

OPCIONAIS/DIVERSOS

- 1 - Caixa para abrigar a montagem. Sugestão: "Patola" mod. PB202 (9,7 x 7,0 x 5,0 cm.)
- 2 - Tubos para "direcionar" os LDRs. O material desses tubos deverá ser, de preferência, preto, fosco e opaco. O diâmetro apenas suficiente para abranger a "cabeça" de cada LDR. O comprimento, entre 5,0 e 7,0 cm.

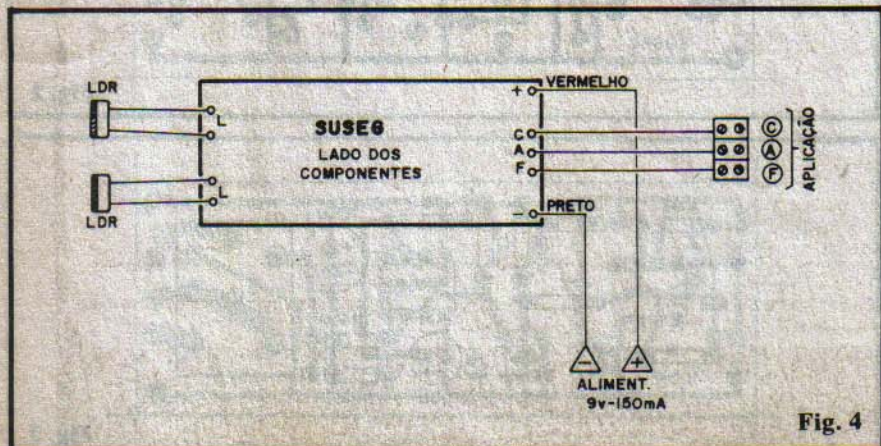

Fig. 4

Electrill

LISTA DE PREÇOS - ANTENAS PARA RADIOAMADORES

REF.	MODELO	TIPO	FAIXA	ELEM.	PREÇO UNIT. Cr\$
026	DXV 3	Vertical	10-15-20 m	1	9.956,00
027	DXV 4	Vertical	10-15-20-40 m	1	16.422,00
071	DXV 8	Vertical	10-15-20-40-80 m	1	27.351,00
114	DXV 80	Vertical	80 m	1	16.422,00
115	DXV 40/80	Vertical	40-80 m	1	20.542,00
031	HDX 1b/40M	Dipolo encurtado	40 m	1	41.369,00
032	HDX 1b/80M	Dipolo encurtado	80 m	1	41.369,00
033	1 DX 2b/40m	Direcional	40 m	2	87.316,00
237	1 DX 2b/80m	Direcional	80 m	2	60.619,00
038	1 DX 3/20M	Direcional	20 m	3	85.485,00
039	1 DX 3b/40m	Direcional	40 m	3	119.358,00
238	1 DX 3b/80m	Direcional	80 m	3	119.358,00
044	1 DX 4/20M	Direcional	20 m	4	123.821,00
133	1 DX 4b/40M	Direcional	40 m	4	188.478,00
134	1 DX 6b/15M	Direcional	15 m	6	123.478,00
051	3 DX 3	Direcional	10-15-20 m	3	65.229,00
052	3 DX 34	Direcional	10-15-20-40 m	3	88.288,00
239	3 DX 5	Direcional	10-15-20 m	5	88.460,00
053	3 DX 6	Direcional	10-15-20 m	6	100.934,00
054	4 DX 6	Direcional	10-15-20-40 m	6	121.816,00
240	3 DX 7	Direcional	10-15-20 m	7	133.091,00
055	Kit 3 DX 1 Irradiante	(3 DX 3)	10-15-20 m	1	25.600,00
056	Kit 3 DX 2 Refletor	(3 DX 3)	10-15-20 m	1	22.315,00
057	Kit 3 DX 3 Diretor	(3 DX 3)	10-15-20 m	1	22.315,00
058	Kit 3 DX 30, 40	(3 DX 3)	30 ou 40 m	1	22.659,00
059	2 CQ DX 3	Cúbica de Quadro	10-15-20 m	2	78.692,00
295	4 DX CC 3	Cúbica de Quadro	10-15-20 m	4	171.443,00

LANÇAMENTOS: 1) DXV 4RR ANTENA VERTICAL P/10-15-20 m COMPLETA COM RADIAIS RÍGIDOS = Cr\$ 36.327,00
 2) PRR4 - PLANO TERRA DE RADIAIS RÍGIDOS COMPOSTO DE 4 HASTES DE 2,5 m P/USO COM A DXV-4 = Cr\$ 19.906,00

ANTENAS PARA FAIXA DO CIDADÃO

REF.	MODELO	TIPO	FAIXA	ELEM.	PREÇO UNIT. Cr\$
221	PXV 11	Vertical	60 canais	1/4 onda	9.157,00
222	PXV 11S jr	Vertical	60 canais	5/8 onda	9.157,00
223	60,3 PX11	Direcional	60 canais	3	13.904,00
224	60,4 PX11	Direcional	60 canais	4	18.653,00
225	60,5 PX11	Direcional	60 canais	5	24.604,00
226	60,6 PX11	Direcional	60 canais	6	32.672,00
021	2 CQ DX11	Cúbica Quadro	60 canais	2	33.072,00
022	4 CQ DX11	Cúbica Quadro	60 canais	4	83.482,00

ANTENAS PARA VHF

REF.	MODELO	TIPO	FAIXA	ELEM.	PREÇO UNIT. Cr\$
070	DXV 1/2M	Vert. "Brasflia II"	144-148 MHz	2 x 5/8	9.559,00
231	DXV 1/2S	Vert. "Brasflia IIS"	144-148 MHz	2 x 5/8	28.289,00
183	DXV 1/3	Vert. "Brasflia III"	144-148 MHz	3 x 5/8	31.200,00
049	1 DX 7/2 M jr	Direcional	144-148 MHz	7	14.877,00
050	1 DX 11/2 M jr	Direcional	144-148 MHz	11	24.604,00
074	1 DX 15/2 M jr	Direcional	144-148 MHz	15	29.983,00
173	CVJ 4	Colinear vertical	136-174 MHz	4	82.156,00
121	DXM 160	Vertical Móvel c/cabo	136-174 MHz	1/4	12.414,00

EQUIPAMENTOS PARA RADIOAMADORES

REF.	MODELO	ESPECIFICAÇÕES	PREÇO UNIT. Cr\$
113	BL 1000	Balaceador(Balum)Ferrite - 3-30 MHz	5.987,00
124	F.P.B. 30	Filtro Harmônico - 30 MHz anti-TVI	10.437,00
3010	TR 10	Torre de Alumínio (auto suportada) - 10 m	241.821,00
3011	TR 8	Torre de Alumínio (auto suportada) - 8 m	219.401,00
3012	TR 6	Torre de Alumínio (auto suportada) - 6 m	169.423,00
3013	TR 4	Torre de Alumínio (auto suportada) - 4 m	108.405,00
3014	TR 2	Torre de Alumínio (auto suportada) - 2 m	62.631,00
3100	RT 1	Rotor e Comando	383.737,00
3102	CCR	Cabo para Rotor - 1 m	879,00

+ 10% I.P.I. - * I.P.I. CABO 15% - VENDAS AO CONSUMIDOR

Os pedidos deverão vir acompanhados de cheque em nome de ANTENAS ELECTRILL. O transporte será por conta do comprador, o qual deverá indicar a empresa de sua preferência. FACILITAMOS O PAGAMENTO - CONSULTE-NOS.

ANTENAS ELECTRILL
 Rua Chamaú, 383 - V. Prudente
 CEP 03127, S. Paulo, SP, Brasil
 Fones: 272-2389 / 272-2277
 Telex: (011) 38391

AMERICAN
EXPRESS

Ouro Card

CREDICARD

DINNER'S

REVENDA NA SANTA IFIGÊNIA
 EMARK ELETRÔNICA COMERCIAL LTDA.

Rua General Osório, 155/185

CEP 01213 - São Paulo - SP

Fones: (011) 223-1153 - 221-4779

Fac: (011) 222-3145 - Telex: (011) 22616 - EMRK-BR

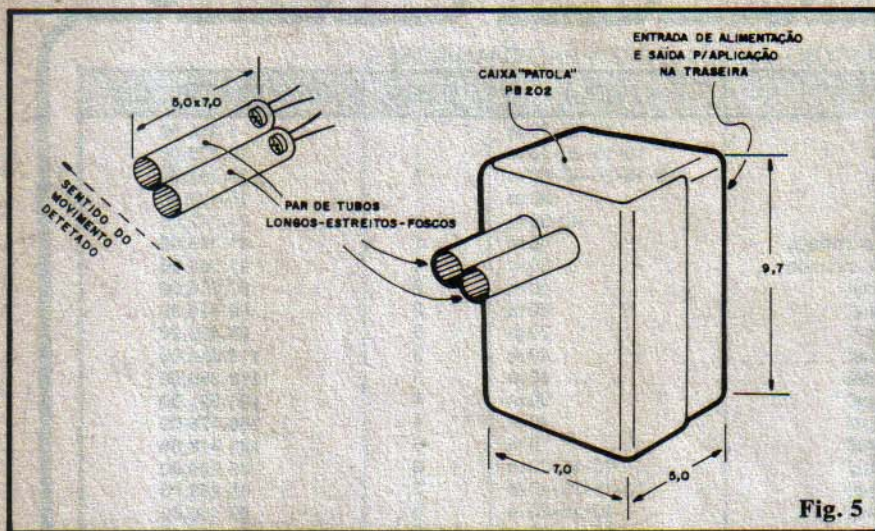

relê (não convém tentar a construção do SUSEG antes da certeza de obter tais peças...), porém o mais importante é lembrar que as peças que apresentam terminais **polarizados** (Integrados, transístor, diodos e capacitores eletrolíticos...) devem ser previamente "reconhecidas" com o auxílio das informações visuais contidas no "TABELÃO". Também no "TABELÃO" estão as dicas para leitura dos valores dos resistores, capacitores, etc., através dos respectivos códigos de cores ou numéricos...

A MONTAGEM

A placa de Circuito Impresso para a montagem do SUSEG tem seu **lay out** específico, em tamanho natural, mostrado na fig. 2. Sua reprodução não é difícil, bastando um pouco de atenção e cuidado. Nesse ponto do empreendimento, convém que o Leitor novato dê uma repassada nas INSTRUÇÕES GERAIS PARA MONTAGENS (junto ao TABELÃO, nas primeiras páginas de toda APE...), antes de "tocar o barco" e começar as soldagens...

Na fig.3 temos o "chapeado" do SUSEG, com a placa vista agora pelo seu lado **não cobreado**, as posições, códigos e polaridades de todos os componentes principais-devidamente indicadas. **ATENÇÃO** às posições das "marquinhas" nos Integrados, lado "chato" do transístor, faixas indicadoras nos diodos e polaridades dos eletrolíticos. Observar também os valores dos demais componentes em re-

lação às posições que ocupam na placa. Quanto ao relê, sua pinagem apenas permite a inserção na placa na posição correta.

As poucas conexões externas à placa (o que inclui os LDRs) estão diagramadas na fig. 4, onde a placa é ainda vista pelo lado dos componentes. O único cuidado que (sempre...) recomendamos é quanto à codificação da polaridade dos fios de alimentação, usando a cor **vermelha** para o **positivo** e a cor **preta** para o **negativo**, conforme é praxe...

A CAIXA - O ARRANJO ÓPTICO

O circuito do SUSEG, em si, é pequeno, e qualquer caixa de dimensão compatíveis poderá ser utilizada para abrigar a montagem. O **container** sugerido no item "OPCIONAIS/DIVERSOS" (PB202) serve direitinho, conforme mostra a fig. 5. A parte do acabamento externo que exigirá uma certa habilidade e algum "artesanato" é justamente o arranjo óptico destinado a direcionalizar o funcionamento dos dois LDRs, o que pode ser feito com dois tubos de qualquer material opaco e fosco (de preferência preto). Nesse arranjo, é bom lembrar de alguns conceitos importantes:

- Tubos bem estreitos (com um diâmetro pouca coisa maior do que o apresentado pelos próprios LDRs) são melhores para a "resolução" do SUSEG.
- Quanto mais longos os tubos, melhor a "diretividade" do sistema,

porém há um limite, além do qual a própria sensibilidade ficará prejudicada. O ideal é ficar dentro dos limites dimensionais indicados na figura.

Os tubos devem ficar lado a lado ("horizontalmente" falando), ambos apontados para a mesma direção, podendo até guardar um (pequeno) afastamento um do outro. Na verdade, não importa **qual** LDR fica na esquerda ou na direita, já que o funcionamento "diferencial" do circuito, em qualquer circunstâncias, apenas será excitado pelo momentâneo desequilíbrio entre os dois "olhos" (ver item "O CIRCUITO" ...).

Embora o SUSEG seja suficientemente sensível para fiscalizar perfeitamente com um alcance médio de alguns metros, quem quiser dotar o circuito de "olhos de água" poderá aplicar lentes simples aos tubos, posicionando-as na distância focal que permita uma maior concentração da luminosidade "vista" sobre os LDRs. Com lentes, e em condições ótimas de instalação, um alcance de 5 ou 6 metros pode ser esperado. Nas piores condições, um alcance de 2 ou 3 metros foi constatado nos testes de Laboratório...

APLICAÇÕES

As possibilidades aplicativas do SUSEG são em número **muito** elevado, dependendo das adaptações ou aperfeiçoamentos ópticos que o Leitor estiver disposto a realizar. Em qualquer caso, para maior sensibilidade, convém que os "olhos" do sistema estejam apontados para uma superfície de cor uniforme e lisa (uma parede, por exemplo...) e de modo a "dominar" a área ou trajeto que se pretenda controlar. Qualquer iluminação normalmente aplicada ao ambiente controlado, servirá para manter o SUSEG em **stand by**. Durante o dia, mesmo ao ambiente interno, a luz proveniente de uma janela será bastante. À noite, a lâmpada normal do ambiente, também servirá... O importante é lembrar que o SUSEG, assim como um vigia humano, **precisa de luz** para "ver" o que passa a sua frente! Na completa escuridão, ele será tão cego quanto o Leitor...

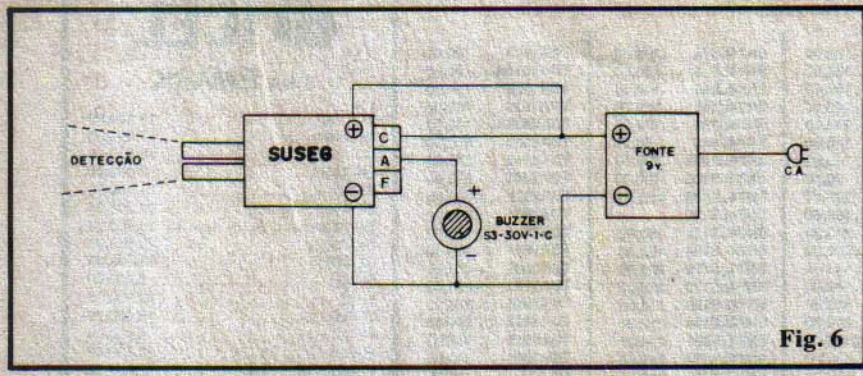

Fig. 6

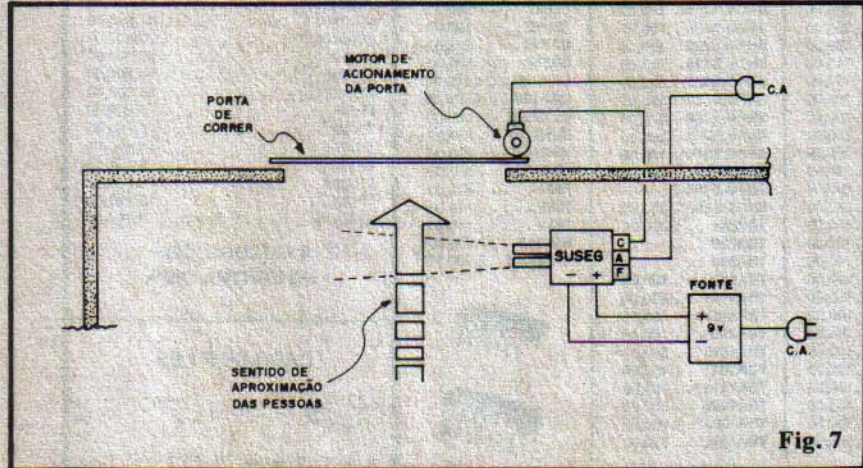

Fig. 7

Quem gosta de situações extremas **poderá** fazer o SUSEG funcionar com **feixe de luz dirigido**, no sistema de "barreira óptica". Nesse caso, um feixe luminoso oriundo de uma lâmpada ou refletor especialmente posicionado poderá ser orientado diretamente para os "olhos" do SUSEG, com o que um alcance **superior** a 8 metros poderá ser obtido ("olhos" do SUSEG com lentes...).

A seguir, algumas sugestões práticas para utilização do SUSEG:

-FIG. 6 - Como simples "Alarme de Passagem", controlando um corredor ou ambiente, a configuração ilustrada funcionará "maravilha"... Uma fontezinha de 9V alimenta o SUSEG e também um **buzzer** (tipo "Sonalarme" S-3/30V-1-C) que "apitará" por cerca de 5 segundos cada vez que alguém desfilar em frente aos "olhos" do nosso vigia eletrônico!

-FIG. 7 - Numa aplicação mais sofisticada, o SUSEG poderá ser usado para comandar a abertura automática de uma porta acionada por motor. Nesse caso, o bom funcionamento do sistema vai

apenas de um correto posicionamento dos tubos sensores, uma adequação da temporização do SUSEG (ver item "O CIRCUITO") e uma perfeita instalação geral, conforme diagrama da figura! Para que a porta "reaja" à aproximação de pessoas tanto "de fora pra dentro" quanto "de dentro pra fora", basta colocar **outro** SUSEG, no **outro** lado da porta, tendo seus contatos de saída "C" e "A" paralelados no comando do motor que aciona a porta! Falando nos contatos de saída do SUSEG, o Leitor deve observar que tratam-se de interruptores reversíveis, ou seja: normalmente (em "espera") o contato "C" está **ligado** ao contato "F" e **desligado** do contato "A". Durante a temporização do SUSEG essa situação se **inverte** ficando "C" **ligado** a "A" e **desligado** de "F", revertendo-se à condição anterior, ao fim da temporização... Muitas condições de controle são possíveis, com um pouquinho de atenção, imaginação e bom senso e desde que os limites propostos nas **CARACTERÍSTICAS** sejam respeitadas...

ACERTE NA ELETRÔNICA

SE VOCÊ QUER APRENDER ELETRÔNICA NAS HORAS VAGAS E CANSOU DE PROCURAR, ESCREVA PARA A

ARGOS IPDTEL

É SIMPLEMENTE A MELHOR ESCOLA DE ENSINO À DISTÂNCIA DO PAÍS

EIS OS CURSOS:

- ELETRÔNICA INDUSTRIAL**
- ELETRÔNICA DIGITAL**
- TV EM PRETO E BRANCO**
- MICROPROCESSADORES E MINICOMPUTADORES**
- TV A CORES**
- PROJETO DE CIRCUITOS ELETRÔNICOS**
- PRÁTICAS DIGITAIS**

Preencha e envie o cupom abaixo

ARGOS IPDTEL
R. Clemente Alvares, 247 - São Paulo - SP
Caixa Postal 11916 - CEP 05090 - Fone 261 2305

Nome

Endereço

Cidade CEP

Curso

CIRCUITOS INTEGRADOS

TIPOS	PREÇO
CA741P	120,00
CA747	180,00
CA748	180,00
CA1310	110,00
CA2002	320,00
CA3089	120,00
CA3140	510,00
CD4000	320,00
CD4001B	100,00
CD4002	100,00
CD4006	100,00
CD4008	140,00
CD4009	100,00
CD4011	100,00
CD4012	109,00
CD4013	130,00
CD4015	180,00
CD4016	210,00
CD4017	140,00
CD4019	130,00
CD4020	200,00
CD4022	300,00
CD4023	300,00
CD4024	250,00
CD4025	250,00
CD4027	250,00
CD4032	230,00
CD4040	140,00
CD4044	140,00
CD4047	140,00
CD4049	250,00
CD4053	190,00
CD4060	400,00
CD4066	100,00
CD4068	100,00
CD4069	100,00
CD4070	100,00
CD4072	100,00
CD4073	100,00
CD4076	-----
CD4093	160,00
CD4094	160,00
CD4096	170,00

CD4110	260,00
CD4511	260,00
CD4518	260,00
CD40106	280,00
CD40161	280,00
FLH541	2.900,00
FZH111	4.540,00
FZH261	3.780,00
HA1196	-----
HA1366	600,00
1X0027	1.950,00
1Y0042	330,00
1Y0096	1.900,00
LA4430	600,00
LA4460	600,00
LF355	600,00
LM308	280,00
LM311	250,00
LM317T	230,00
LM324	180,00
LM339	100,00
LM380	340,00
LM555P	120,00
LM567	480,00
LM709	440,00
LM723	208,00
LM748	180,00
LM3900	205,00
LM3914	1.210,00
LM3915	1.250,00
M5840	1.600,00
M51515	500,00
M58232	500,00
MC1459	140,00
MC1488	140,00
MC1489	200,00
RC4558	140,00
SN7401	160,00
SN7402	160,00
SN7404	160,00
SN7405	160,00
SN7406	160,00
SN7408	160,00
SN7410	160,00

SN7412	160,00
SN7420	160,00
SN7422	160,00
SN7430	240,00
SN7432	240,00
SN7445	120,00
SN7447	140,00
SN7453	90,00
SN7474	270,00
SN7476	160,00
SN7480	240,00
SN7490	300,00
SN7493	-----
SN7496	160,00
SN29764	410,00
SN29771	210,00
SN74109	160,00
SN74121	130,00
SN74122	220,00
SN74128	200,00
SN74136	200,00
SN74147	280,00
SN74151	140,00
SN74153	140,00
SN74173	300,00
SN74175	200,00
SN74176	250,00
SN74279	250,00
SN4283	220,00
SN74385	200,00
SN74393	230,00
SN74LS00	100,00
SN74LS04	100,00
SN74LS05	100,00
SN74LS08	100,00
SN74LS10	100,00
SN74LS12	100,00
SN74LS13	100,00
SN74LS27	100,00
SN74LS28	100,00
SN74LS30	100,00
SN74LS38	100,00
SN74LS40	100,00
SN74LS42	100,00

SN74LS74	100,00
SN74LS76	140,00
SN74LS85	140,00
SN74LS86	120,00
SN74LS90	120,00
SN74LS93	80,00
SN74LS132	200,00
SN74LS136	100,00
SN74LS138	180,00
SN74LS139	-----
SN74LS151	160,00
SN74LS164	150,00
SN74LS170	200,00
SN74LS175	230,00
SN74LS193	210,00
SN74LS194	210,00
SN74LS221	240,00
SN74LS224	240,00
SN74LS245	260,00
SN74LS258	150,00
SN74LS279	150,00
SN74LS293	230,00
SN74LS295	250,00
SN74LS365	1.520,00
SN74LS367	1.520,00
SN74LS368	370,00
SN74LS373	250,00
SN74LS375	180,00
SN74LS378	300,00
SN74LS386	-----
SN74LS393	300,00
TA7204	1.000,00
TBA520	-----
TBA530	-----
TBA820	400,00
TBA1441	430,00
TBP24510	500,00
TCA280	160,00
TD1010	560,00
TD1011	400,00
TD1012	700,00
TD1020	560,00
TD1083	1.100,00
TD1510	700,00

TDA1512	700,00
TDA1515AL	700,00
TDA1520	700,00
TDA1524	700,00
TDA2005	1.100,00
TDA2525	880,00
TDA2540	370,00
TDA2541	370,00
TDA2577	1.600,00
TDA2611	540,00
TDA2791	800,00
TDA3047	560,00
TDA3561	830,00
TDA3651	1.000,00
TDA3810	980,00
TDA4427	280,00
TDA5580	140,00
TDA7000	520,00
TIL111	160,00
TL081	240,00
TL082	160,00
UA748	325,00
UA758	870,00
UAA170	1.100,00
UAA180	1.100,00
ULN2002	160,00
ULN2111	230,00
UPC1023	230,00
UPC1025	300,00
Z80	800,00
7805	140,00
7812	140,00
KSS313	2.200,00
SAB0600	2.200,00

ICEL E NA E MARK

SK-20	15.800,00
SK-100	37.200,00
SK-110	18.000,00
SK-2200	13.000,00
SK-6511	14.000,00
SK-7100	30.200,00
SK-7200	40.200,00
SK-7300	23.600,00
SK-9000	24.700,00
IK-30	8.300,00
IK-35	10.200,00
IK-105	13.000,00
IK-180	4.800,00
IK-205	12.400,00
IK-2000	18.600,00
IK-3000	20.400,00
AD-7700	41.600,00
AD-8800	73.800,00
LC-300	67.000,00
LD-500	35.000,00
MD-5660C	38.000,00
MLDII	7.600,00
TD-22	2.650,00
TD-750	24.600,00
TP-01	6.300,00
TP-02A	8.800,00
TP-03	13.200,00
ESTOJO	1.750,00

CATÁLOGO ICEL NO CONTRA CAPA

CABO SIMPLES



- de 1 a 2 metros 120,00
- bitola 2 x 22

VENTILADOR 110V



- Diâmetro - 11 cm
- Ótimo p/refrigeração de amplificadores de potência, computadores etc.
- Alta potência grande fluxo de ar.

TIPISTORES (SCRs E TRIACS)

TIC106A	SCR 100V x 5A	120,00
TIC106B	SCR 400V x 5A	180,00
TIC106D	SCR 600V x 5A	-----
TIC116B	SCR 200V x 8A	190,00
TIC116E	SCR 500V x 8A	190,00
TIC126B	SCR 100V x 12A	200,00
TIC126C	SCR 300V x 12A	200,00
TIC126D	SCR 400V x 12A	320,00
TIC216A	Triac 100V x 6A	240,00
TIC126C	Triac 200V x 6A	320,00
TIC216D	Triac 400V x 6A	320,00
TIC226D	Triac 400V x 8A	-----
TIC226M	Triac 600V x 8A	480,00
TIC236A	Triac 100V x 12A	520,00
TIC236D	Triac 400V x 12A	520,00

LIMPADOR AUTOMÁTICO

- PARA VIDEO 1.200,00
- PARA TOCA-FITAS 300,00

DESMAGNETIZADOR PARA CABEÇOTE DE ÁUDIO

Retira em alguns segundos de operação todos os resíduos de fluxos magnéticos existentes no cabeçote 420,00

TERMÔMETRO DIGITAL CLÍNICO

com sinal sonoro 2.650,00

CHAVE ADAPTADORA: ANTENA/VÍDEO-GAME/TV

- Transformador Toroidal (75/300 ohms) 300,00

LIVROS TÉCNICOS

- TELEVISÃO cores/preto branco 1.400,00
- RÁDIO teoria/conserto 1.400,00
- VIDEO GAME teoria/programação/consertos 1.400,00
- INSTRUMENTOS para Oficina Eletrônica 1.400,00
- MANUTENÇÃO DE MICROS 1.400,00
- CIRCUITOS DE MICROS MSX-TK-CP-APPLE-XT 1.900,00
- PERIFÉRICOS P/ MICROS 1.400,00
- VIDEO CASSETTE teoria/consertos 1.400,00
- ELETRÔNICA BÁSICA teoria/prática 1.400,00
- CONSTRUA SEU COMPUTADOR ●Z-80 Hard Assembly 1.400,00

RELE METALTEX

MC2RC1 9VCC	900,00
MC2RC2 12VCC	900,00
G1RC1 6VCC (EQUIL. LINHA ZF)	450,00
G1RC 9VCC (IDEM, IDEM)	450,00
G1RC2 12VCC (IDEM, IDEM)	450,00
G1RC1 6VCC C/ PLACA (IDEM, IDEM)	480,00
G1RC 9VCC (IDEM, IDEM)	480,00
G1RC2 12VCC (IDEM, IDEM)	480,00

TRANSFORMADOR PINTA VERMELHA

Preço 500,00

SUPERAUDIO

super amplificador para seu telefone 5.000,00

DECK COMPLETO PARA TOCA FITAS DE CARRO

conjunto mecânico eletrônico estéreo 3.500,00



Lâmpadas Especiais

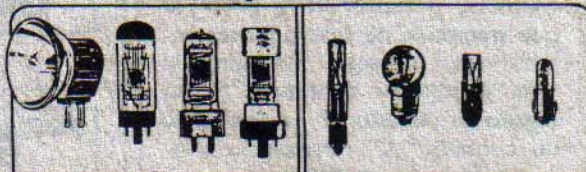

- AS MELHORES MARCAS:
- KONDO •PROJECTA •TESLA
 - EYE •FLECTA •3M
 - PROLUX •SYLVANIA •VOTAN
 - GE •BLV •FLUXO
 - OSRAN •NATIONAL •RILUMA
 - USHIO •NARVA
 - CHYODA •PHILIPS E outras

TRABALHAMOS COM TODA LINHA ELETRÔMECÂNICA, LABORATORIAL, GRÁFICA, FILMAGEM, PROJEÇÃO, TELEFONIA E OUTRAS

ATENDEMOS NO ATACADO E VAREJO EMPRESAS, REVENDAS, HOSPITAIS, INDÚSTRIAS, PRODUTORAS DE VÍDEO etc.

EMARK ELETRÔNICA COMERCIAL LTDA.

Rua General Osório, 185 - CEP 01213 - São Paulo - SP

Fones: (011) 223-1153 e 221-4779

VISITE NOSSA LOJA
TELEX: (011) 22616



TRANSISTORES

tipo	PREÇOS	tipo	PREÇOS	tipo	PREÇOS
AD149	260,00	BD440	200,00	TIP31B	120,00
AC188	140,00	BDX33	200,00	TIP31C	160,00
AD162	100,00	BF177	1.040,00	TIP32A	120,00
B108	230,00	BF178	1.040,00	TIP32B	140,00
B204	250,00	BF180	400,00	TIP32C	160,00
BC107	160,00	BF182	340,00	TIP34A	200,00
BC108	160,00	BF184	500,00	TIP41	180,00
BC109	160,00	BF185	300,00	TIP41C	180,00
BC140	160,00	BF198	50,00	TIP42A	120,00
BC141	160,00	BF199	50,00	TIP42B	170,00
BC177	130,00	BF200	50,00	TIP42C	150,00
BC178	130,00	BF241	50,00	TIP48	100,00
BC179	160,00	BF245	50,00	TIP50	120,00
BC204	200,00	BF254	50,00	TIP120	180,00
BC211	300,00	BF255	50,00	TIP125	200,00
BC307	28,00	BF410	50,00	TIP126	200,00
BC308	28,00	BF422	50,00	TIP127	200,00
BC328	28,00	BF423	50,00	TIP2955	270,00
BC337	28,00	BF451	50,00	TIP3055	620,00
BC338	28,00	BF480	50,00	2N2218	280,00
BC380	28,00	BF483	50,00	2N2222	180,00
BC546	28,00	BF494	50,00	2N2646	240,00
BC547	28,00	BF495	50,00	2N2920	1.800,00
BC548	28,00	BF496	50,00	2N3053	240,00
BC549	28,00	BF498	100,00	2N3055	240,00
BC556	28,00	BSR60	80,00	2N3771	400,00
BC557	28,00	BSR61	80,00	2N3905	56,00
BC558	28,00	BU406	130,00	2N5060	140,00
BC559	28,00	BUW84	250,00	2N5062	200,00
BC560	70,00	MJE350	90,00	2N5064	140,00
BC639	70,00	MJE800	100,00	2N5486	50,00
BC800	70,00	MJE2955	270,00	2N5943	210,00
BD135	80,00	MJE3055	180,00	2A213	150,00
BD136	80,00	MPP102	240,00	2A243	200,00
BD137	80,00	MPU131	40,00	2A264	200,00
BD138	80,00	pB6015	30,00	2SA940	380,00
BD139	100,00	pC108	40,00	2SA1093	250,00
BD140	100,00	pD201	32,00	2SA1094	450,00
BD235	200,00	pA6015	40,00	2SA1220	100,00
BD237	200,00	pD1002	30,00	2SB546	100,00
BD238	200,00	pE107	30,00	2SB642	70,00
BD262	200,00	pE1007	20,00	2SB778	280,00
BD263	200,00	PN2907	70,00	2SC380	60,00
BD329	200,00	RED512	240,00	2SC710	60,00
BD330	200,00	RED513	240,00		
BD435	200,00	TIP29B	120,00		
BD436	200,00	TIP30	120,00		
BD437	200,00	TIP30C	140,00		
BD438	200,00	TIP31	90,00		



OPTO-ELETRÔNICA

TIPOS PREÇOS

- LED vermelho - redondo - 5 mm 30,00
- LED vermelho - redondo - 3mm 30,00
- LED vermelho - retangular ou amarelo ou verde 30,00
- LED amarelo - redondo - 5mm 30,00
- LED amarelo - redondo - 3mm 30,00
- LED verde - redondo - 5mm 30,00
- LED verde - redondo - 3mm 30,00
- *LED bicolor (3 terminais) verde + vermelho 120,00
- *LED pisca-pisca - vermelho - 5 mm 3,75 a 7V só vermelho 170,00
- DISPLAY MCD560B - display 7 seg. catodo comum (MCD500/D198K) 450,00
- PD567 - display 7 seg. anodo comum (D196A/D198A) 450,00
- *MA1022 - módulo p/relogio digital multi/funções
- PD351A - anodo comum 450,00
- PD500 - catodo comum
- D350 - catodo comum
- CCD500 - catodo comum
- PD351K - catodo comum
- *BARRA DE LED's com 5 leds só vermelho - (retangular)
- * = novidades.



GAVETEIROS PLÁSTICOS MODULARES



TRIM-POTS

- (vt) - Vertical
- 100R - vt; 330R - vt; 1K - vt; 2K2 - vt; 3K3 - vt; 4K7 - vt; 10K - vt; 15K - vt; 22K - vt; 33K - vt; 47K - vt; 100K - vt; 150K - vt; 470K - vt; 1M - vt; 1M5 - vt; 2M2 - vt; 3M3 - vt; 4M7 - vt
- (hz) - Horizontal
- 220R - hz; 470R - hz; 10K - hz; 47K - hz; 100K - hz; 220K - hz; 470K - hz; 1M - hz; 2M2 - hz



CAPACITORES DE POLIESTER

- (valores em nF)
- 1n; 1n2; 1n5; 1n8; 2n2; 2n7; 3n3; 3n9; 4n7; 5n6; 6n8; 8n2; 10n; 12n; 15n; 18n; 22n; 27n; 33n; 39n; 47n; 56n; 68n
- cada
- 100n 35,00
 - 120n 60,00
 - 150n 60,00
 - 180n 60,00
 - 220n 60,00
 - 270n 60,00
 - 330n 60,00
 - 470n 75,00
 - 680n 80,00
 - 1 microF 90,00
 - 2,2 microF 220,00
 - 3,3 microF 300,00



CAPACITORES DISCO CERÂMICOS

- (VALORES EM pF)
- 1,5pF; 3,3pF; 4,7pF; 5,8pF; 10pF; 22pF; 33pF; 47pF; 7pF; 50pF; 82pF; 100pF; 180pF cada 16,00
 - 220pF 16,00
 - 330pF 16,00
 - 470pF 16,00
 - 1KpF 16,00
 - 1,8KpF 16,00
 - 2,7KpF 16,00
 - 4,7KpF 16,00
 - 10KpF 16,00
 - 22KpF 16,00
 - 100KpF 20,00



CAPACITORES ELETROLÍTICOS

- (valores em micro Farads - tensões em volts)
- | | | | |
|-----------|-------|-----------|--------|
| 1 x 100 | 38,00 | 47 x 16 | 40,00 |
| 1 x 350 | | 47 x 25 | 40,00 |
| 2,2 x 63 | 40,00 | 47 x 350 | |
| 3,3 x 63 | 38,00 | 100 x 16 | 62,00 |
| 4,7 x 40 | 40,00 | 100 x 25 | 62,00 |
| 4,7 x 63 | 40,00 | 100 x 63 | 80,00 |
| 4,7 x 250 | 40,00 | 200 x 150 | |
| 4,7 x 350 | 40,00 | 220 x 16 | 90,00 |
| 10 x 16 | 35,00 | 220 x 25 | 90,00 |
| 10 x 25 | 38,00 | 470 x 16 | 70,00 |
| 10 x 63 | 40,00 | 270 x 25 | |
| 10 x 250 | | 1000 x 25 | 120,00 |
| 22 x 16 | 28,00 | 2200 x 16 | 250,00 |
| 22 x 25 | 38,00 | 2200 x 25 | 340,00 |
| 33 x 16 | 38,00 | 1000 x 16 | 120,00 |
| 33 x 40 | | | |

KIT DE FERRAMENTA P/ BANCADA.

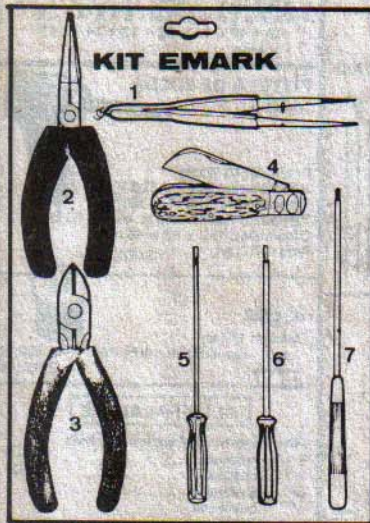

- 1 Pontas Retas e Finas e Rombas 43 366-01-F 160mm
- 2 Meia Cana-Reto * 42 363-15 5.1/2" SO
- 3 Corte Diagonal * 50 370-07 5" SO
- 4 Canivete p/Eletricista 70 632-30 100mm
- 5 Tipo Fenda Haste Isolada p/Eletrônica 31.016-06 1/8" x 6"
- 6 31.016-08 1/8" x 8"
- 7 Tipo Philips Haste Isolada p/Eletrônica 31.018-00 1/8" x 8" - 0

8.000,00

Ferramentas CORNETA

MULTÍMETRO - ICHEL IK-35

SENSIBILIDADE: 20K/9K OHM (VDC/VAC)
 0,25/2,5/10/50/250/1000V
 VOLT AC: 10/50/250/1000V
 CORRENTE DC: 50µ/5m/50m/500m/10A
 RESISTÊNCIA: 0-10M OHM (x1/x10/x1K)
 DECÍBELS: -80dB até +620B
 TESTE DE BATERIA: 1,5/9V
 TESTE DE CONTINUIDADE COM RESPOSTA SONORA
 DIMENSÕES: 150 x 100 x 140 mm
 PESO: 330 gramas
 PRECISÃO: ± 3% do F.E. em DC
 (à 23° ± 5°C) ± 4% do F.E. em AC
 ± 3% do C.A. em RESISTÊNCIA

10.200,00



4.800,00

USE **CAMISINHA SUGA SOLDA**

- NÃO QUEIMA MESMO EM CONTACTO COM O FERRO DE SOLDA
- MAIOR PODER DE SUÇÃO
- ALTA DURABILIDADE
- NÃO HÁ NECESSIDADE DE TROCAR A PONTA ANTES

90,00

CAMISINHA SUGA SOLDA 4mm

BICO ORIGINAL

O TEMPO DE VIDA UTIL DA CAMISINHA SUGA SOLDA É MUITO LONGA E SUA UTILIZAÇÃO É MUITO SIMPLES: BASTA VESTIR O BICO DO SUGADOR DE SOLDA (MESMO USADO) DE QUALQUER MARCA COM A CAMISINHA SUGA SOLDA DEIXANDO-A COM O MÍNIMO DE 4 MM. PARA FORA, PROTEGENDO ASSIM O BICO DO SEU APARELHO.

MULTÍMETRO - ICHEL IK-180A

SENSIBILIDADE: 2K OHM (VDC/VAC)
 2,5/10/50/500/1000V
 VOLT AC: 10/50/500V
 CORRENTE DC: 50µ/10m/250mA
 RESISTÊNCIA: 0-0,5M OHM (x10/x1K)
 DECÍBELS: -100dB até +56dB
 DIMENSÕES: 100 x 64 x 32 mm
 PESO: 150 gramas
 PRECISÃO: ± 3% do F.E. em DC
 (à 23° ± 5°C) ± 4% do F.E. em AC
 ± 3% do C.A. em RESIST

RESISTORES

- Temos os valores comerciais, nas wattagens abaixo mencionadas (não esqueça de, na sua encomenda ou pedido, mencionar tanto o VALOR (em ohms) quanto a dissipação (em WATTS) - Preços por unidade:
- 1/8 watt 5,00
 - 05 watts 60,00
 - 10 watts 100,00

PRODUTOS CETEISA

PREÇOS



- SS-15 Sugador de solda bico grosso (3mm) 1.000,00
- SBG10 Sugador de solda bico gross (3mm) 1.400,00
- IS-2 Injetor de sinais 1.550,00
- SP-1 Suporte p/placa circuito in presso 1.250,00
- SF-50A Suporte p/ferro de soldar 840,00
- NP-6C Caneta p/circuito impresso Nipo Pen 850,00
- BNI-6 Tinta p/caneta de CI (+20cc) 420,00
- CI-7 Caneta p/circuito impresso ponta porosa 680,00
- PF-300 Percloroeto de ferro (300 gr) 700,00
- PP-3A Perfurador de Placa (1mm 2.200,00)
- CK-10 Kits p/conf. circ. impresso (laboratório completo p/confecção de placas de circuitos impresso, contém: cortador de placa, lixa, caneta p/traçagem c/suporte, tinta e solvente, percloroeto de ferro, vasilhame p/corrosão, perfurador de placa, suporte para placa, esponja p/montagens, placa de fenolite virgem, instruções p/ uso 5.040,00
- CK-3 Kits p/cond. circuito impresso (idêntico ao CK-1, menos embalagem de madeira, e suporte de placa) 3.650,00
- CC1-30 Cortador de placa 1.400,00
- EC1-16 Extrator de circ. integrado 1.400,00
- PD-16 Ponta desoldadora 1.400,00
- (TAURUS) Alicata de corte 1.600,00

PRONTOLABOR

PRONTOLABOR COM FONTE

- PL-553K Com fonte simétrica regulada de $\pm 15V_{cc}$, e uma de $5V_{cc}$, é construído em aço bicromatizado, tamanho da base 165x212 30.600,00
- PL-556K Com fonte simétrica regulada de $\pm 15V_{cc}$ construído em aço bicromatizado, tamanho da base 215 x 310 45.900,00

PRONTOLABOR SEM FONTE

- PL-551 Dimensões da base 80x165 / Capacidade Dip 14 pino e 12 / Tie-points 550 / Bornes 2 4.350,00
- PL-552 Dimensões da base 116x199 / Capacidade Dip 14 pino e 12 / Tie-points 1100 / Bornes : 8.450,00
- PL-553 Dimensões da base 162x199 / Capacidade Dip 14 pino e 18 / Tie-points 1650/Bornes 4 13.000,00
- PL-554H Dimensões da base 212x200 / Capacidade Dip 14 pino e 18 / Tie-points 2200/Bornes 4 16.900,00



POTENCIÔMETRO

POTENCIÔMETRO SEM CHAVE (SIMPLES)

- 100R 1K 4K7 47K 330K 2M2
 - 220R 1K5 10K 100K 470K 3M3
 - 270R 2K2 15K 150K 1M 4M7
 - 470R 3K3 22K 220K 1M5 10M
- cada 400,00

POTENCIÔMETRO SEM CHAVE MINIATURA

- 470R / 1K / 2K2 / 4K7 / 10K / 22K / 47K / 470K cada 400,00

POTENCIÔMETRO COM CHAVE 4M7

- 470R 4K7 10K 22K 100K 470K 2M2
 - 2K2 1K 15K 47K 220K 1N 3M3
- simples cada 550,00
- duplo cada 650,00

POTENCIÔMETRO SEM CHAVE (DUPLO)

- 47K + 47K / 100K + 100K cada 700,00

POTENCIÔMETRO DE FIO

- 10R 50R 200R 500R 5K
 - 30R 100R 270R 1K 10K
- cada 500,00

POTENCIÔMETRO DESLIZANTE DE PLÁSTICO

- 220R 1K 4K7 22K 68K 220K
 - 470R 2K2 10K 47K 100K 470K
- cada 400,00
- 40mm - simples
- 60mm - simples

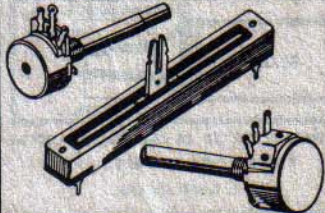

TOMADAS DE ANTENA

- (201-2) U
- (202-2) O

FERRO DE SOLDAR

INDICAR 110V ou 220V

- Ferro de soldar - 30W - Farnê 900,00
- Ferro de soldar - 50W - Farnê 1.000,00
- Ferro de soldar - 30W - Mussi 900,00
- Ferro de soldar - 50W - Mussi 1.000,00
- Ferro de soldar - 100W - Mussi 1.200,00
- Ferro de soldar - 20W - Cherobino
- Ferro de soldar - 30W - Cherobino
- Ferro de soldar - 50W - Cherobino
- Ponta de Ferro de Soldar
- (P1) Ponta 30W - Mussi 100,00
- (P2) Ponta Curva 50W - Mussi
- (P3) Ponta Reta 50W - Mussi 200,00

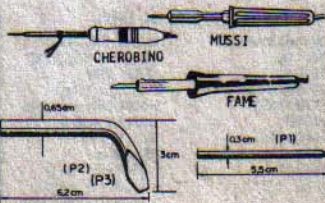

CAIXAS PLÁSTICAS PADRONIZADAS

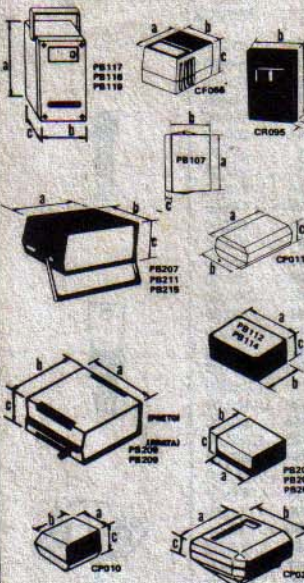

CÓD.	TAMANHO			PREÇOS
	a	b	c	
PB107	100	70	40mm	390,00
PB112	123	85	52mm	650,00
PB114	141	97	55mm	800,00
PB117	121	83	60mm	880,00
PB118	148	98	65mm	980,00
PB119	190	111,5	65,5mm	1.130,00
PB201	85	70	40mm	290,00
PB202	97	70	50mm	370,00
PB203	97	86	43mm	400,00
PB207	140	130	40mm	1.110,00
PB209	178	178	82 (Preta)	1.500,00
PB209	178	178	82 (Prata)	1.700,00
PB211	130	130	65mm	1.150,00
PB215	130	130	90mm	1.200,00
CP011	85	50	30mm	240,00
CP010	84	72	55 Relógio	NT
CP020	120	120	66 Relógio	NT
CF066	60	45	40	200,00
CR095	90	60	20	340,00

DIODOS

- DIODOS ZENER**
- 3V6 - 3V9 - 4V7 - 5V1 - 5V6 - 6V2
 - 7V5 - 8V2 - 9V1 - 10V - 12V - 15V
- e 20 Volts por 1/2 watts cada 50,00
- 9V1 - 10V - 11V - 12V - 30V e 33
- volts por 1 Watts cada 80,00

- DIODOS RETIFICADORES**
- 1N60 50Vx20mA (germânio) 50,00
 - 1N4148 75Vx200mA (silício) 22,00
 - 1N4004 400Vx1A - retificador 22,00
 - 1N4007 1000Vx1A - retificador 22,00
 - SKB 1,2/04 400Vx1,2A - retificado
 - SKB 2/02 200Vx2A - retificador 220,00
 - SKB 2/08 800Vx2A - retificador 120,00
 - SKE 1/012 120Vx1A - retificador
 - MR 506 600Vx3A - retificador
 - SK4F 1/06 600Vx1A - rápido 100,00
 - SKE4F 2/06 600Vx2A - rápido 170,00

TRANSFORMADORES

CÓD.	TENSÃO	CORRENTE	
300	4,5 + 4,5	500mA	640,00
302	6 + 6	250mA	
304	6 + 6	480 mA	680,00
306	6 + 6	1 Amp	990,00
307	7,5 + 7,5	1 Amp	990,00
319	9 + 9	1 Amp	990,00
309	9 + 9	200mA	580,00
320	9 + 9	250mA	580,00
310	9 + 9	350mA	660,00
321	9 + 9	300mA	660,00
311	9 + 9	480mA	680,00
313	9 + 9	1,5 Amp	
315	12 + 12	350mA	680,00
317	12 + 12	1 Amp	990,00
318	12 + 12	2 Amp	2.100,00
322	2x19 + 6V	1 Amp	
7002	saída	anistor	600,00
331	16 + 16	2A	2.500,00
1023	ou 1022	Rádio relógio	1.320,00

FONTE DE ALIMENTAÇÃO

- 3.0 Volts - 480mA 1.000,00
 - 4.5 Volts - 480mA 1.000,00
 - 6.0 Volts - 5 watts 1.000,00
 - 7.5 Volts - 480mA 1.000,00
 - 9.0 Volts - 5 watts 1.000,00
 - 9.0 Volts - Atary 1.200,00
 - Regulável - 4,5 + 6 + 7,5 + 9V
 - 12 Volts - 2 Amp
- P/micro computer DC/10VDC
- Fonte em Kit-regulável - 1,5 + 3 + 4,5 + 9 + 12 V - 1 Amp
- Fonte em Kit-regulável - 5 + 6 + 7 + 8 + 9 + 10 + 11 + 12 + 13 + 14 + 15V - 1 Amp

PISTOLA DE SOLDA



- Potência: 15 Watts
- Alimentação: 110 ou 220 Volt
- Temperatura: 180°C a 300°C
- Tempo de Aquecimento: de 8 a 10 seg.
- Dimensões: 152 x 92 x 46 mm
- Peso: 410 grs. 4.000,00

SOLDA

- Carretel 1/2 kg
- azul - liga 60% Sn - 40% Pb 2.500,00
- coral 2.900,00

ALTO-FALANTES

- Alto-Falantes de Plástico - 8 ohms
- 2 1/4 redondo 600,00
- 2 1/2 redondo 600,00
- 3" quadrado
- 4" quadrado
- Alto-Falantes de Metal - 8 ohms
- 2" redondo
- 2 1/4 redondo
- 2 1/2 redondo 900,00
- 4" redondo

EMARK

FAX (011) 222 3145

FONE PARA WALKMAN
Fone p/Walkman

- **INJETOR DE SINAIS (0131-Inject)** - áudio e RF modulada p/ concertos em rádios 1.420,00
- **TRANSMISSOR PORTÁTIL FM (RV02-Microtrans FM)** - alcance de 50 a 500m 1.950,00
- **SINTONIZADOR FM (RV10)** - C.I. 1.100,00
- **7000** 1.160,00
- **EFEITO SUPERMÁQUINA (0140)** - 7 LEDs efeito "bore-facho" 8.470,00
- **REATIVADOR DE PILHAS E BATERIAS (0245)** - prolonga a vida de pilhas comuns 1.430,00
- **REPETIDOR PULSIFARRA (0425)** - simula o "b-co" 2.080,00
- **VERBATO PULSIFARRA (0217)** - regulável 2.500,00
- **SENSI-RÍTMICA DE POTÊNCIA (RV06)** - sensível, 600W (110) 1.400W (220) 4.680,00
- **SUPER-TRANSMISSOR FM (RV05-Supertrans FM)** - versão amplificada, alcance de 200m a 1Km 3.250,00
- **MÓDULO AMPLIFICADOR PI SINTONIZADOR FM (RV11)** - específico p/ K110 de dupla fonte 10W, voltagem, totalidade, alta fidelidade (sem o transformador) 2.140,00
- **NATALIZ (RV07)** - super-sensível, regulável, 500W (110), 1.000W (220) - até 200 lâmpadas de 5W 2.000,00
- **CAMPAINHA RESIDENCIAL MUSICAL (EX-05)** - Totalmente industrial. Melodia completa e harmoniosa já programada em C.I. especial. Bom volume sonoro. Fácil de montar e instalar. Toca a música inteira com um único e breve comando no botão de campainha 3.840,00
- **ÁRVORE AUTOMÁTICA (EX-06)** - Inclui efeito "natalino". Uma árvore em "desenho animado" colorido e luminoso, estruturada com 14 LEDs, num efeito visual dinâmico semelhante ao visto nas fachadas das grandes lojas. "Árvore" de forma e se "distribui" a sozinha (aliment. 12V), comando bellissimo efeito utilizável em casa ou no carro! É o natal do "ANO 2000". Já no seu alcance! 4.550,00

- **VU DE LEDS (RS20-LED)** - medido - bargraph com 10 LEDs, medidor ou rítmico 5.590,00
- **PROVADOR AUTOMÁTICO DE TRANSISTORES E DIODOS (024)** - Indica e estuda através de LEDs 1.560,00
- **FONTE REGULÁVEL ESTABILIZADA (0-12V a 1,2A) (06-APE)** - Ideal p/ bancada do Estudante ou Técnico. Confiável, simples, precisa, excelente regulagem e estabilidade. Saída continuamente ajustável entre "0 e 12V" (formada p/ trafo, p/1 ampère) 5.800,00
- **CONTADOR DIGITAL AJUSTÁVEL (07-APE)** - Módulo (um dígit) versátil, multi-aplicável e amplável na formação de display de qualquer quantidade de dígitos. Montagem e "entretimento" facilitados. Aplicável em manômetros, jogos, controles, instrumentos e muitas outras utilizações 2.000,00
- **SUPER-SENTE-SENTE (08-APE)** - "Vigia Eletrônica" capaz de monitorar e avisar sobre a presença de pessoas em áreas e passagens controladas. Versátil e multi-aplicável em instalações de segurança 3.500,00
- **MÓDULO TERMOCÊNTRICO DE PRECISÃO (09-APE)** - Termômetro Eletrônico sensível e de boa precisão, cobrindo faixa de até 100°C. Aplicações em Laboratórios, controles industriais, estudos, chancelarias, secretarias, etc. O módulo básico pode ser adaptado a um simples milímetro (analogico ou digital) ou ainda ser dotado (opcionalmente), de galvanômetro próprio e independente 3.550,00
- **SENTE-CENTRAL DE ALARME COMERCIAL (100-APE)** - Pequena no tamanho, grande no desempenho. Ideal p/ controle de vitrines, passagens, portas, alarme de "caixa registradora", etc. Canais N.F. e N.A. Incorpora alarme sonoro temporizável. Montagem e instalação facilitadas 3.100,00

→ **ATENÇÃO:** - NÃO FAZEMOS ATENDIMENTO POR "REEMBOLSO POSTAL"

→ **ATENÇÃO:** - AO ENDEREÇAMENTO, O CUPOM OU PEDIDO DEVE OBRIGATORIAMENTE SER ENVIADO AO "PROF. BÉDA MARQUES" - CAIXA POSTAL Nº 59112 - CEP 02099 - SÃO PAULO - SP

• **VALE POSTAL** - OBRIGATORIAMENTE A FAVOR DE "EMARK - ELETRÔNICA COMERCIAL LTDA.", PAGÁVEL NA "AGÊNCIA CENTRAL - SP", PORÉM ENDEREÇADO À "CAIXA POSTAL Nº 59112 - CEP 02099-SÃO PAULO - SP.

• **CHEQUE** - SEMPRE NOMINAL À "EMARK - ELETRÔNICA COMERCIAL LTDA."

→ **ATENÇÃO:** - CONFIRA CUIDADOSAMENTE SEU PEDIDO E OS ENDEREÇAMENTOS ANTES DE POSTADA. A CORRESPONDÊNCIA, VALE OU CHEQUE NÃO NOS RESPONSABILIZAMOS PELO ATENDIMENTO SE NÃO FOREM CUMPRIDAS AS INSTRUÇÕES!

CHEGAMOS A 100 KITS



A MAIOR E MAIS COMPLETA LINHA DE KITS OFERECIDA AO HOBBYSTA BRASILEIRO SÃO 100 ÍTENS DIFERENTES, ABRANGENDO TODAS AS ÁREAS DE INTERESSE DE HOBBYSTAS, INICIANTE, ESTUDANTES, TÉCNICOS, PROFESSORES, ENGENHEIROS E ATÉ SIMPLES "CURIOSOS".

TUDO COM A QUALIDADE EMARK E A CONFIABILIDADE DOS PRODUTOS CRIADOS PELO PROF. BÉDA MARQUES!

JUNTE-SE A NÓS! APAIXONE-SE PELA ELETRÔNICA PRÁTICA, PELO FACIL CAMINHO DOS "KITS" EMARK/BÉDA MARQUES!

PRODUTOS EMARK/BÉDA EM LANÇAMENTO (MONTADO)

- BARRA-PISCA (S LEDs-12V)** - São 5 LEDs coloridos, montados em barra linear, que piscam automaticamente (3Hz) sob alimentação de 12 VCC. "mil" aplicações, baixo custo 970,00
- MINUTERIA PROFISSIONAL "EK-1" (110) e "EK 2" (220)**, 300 a 600W - tempo 40 a 120 seg. - instalação super-simples - ideal p/ eletricitistas (MONTADO) 2.600,00
- DIMMER PROFISSIONAL "DEK"** - 110-220V (300-600W) - universal, bi-tensão, fácil de instalar. Ideal p/ eletricitistas (MONTADO) 2.600,00
- LUZ DE FREIO (BRAKE LIGHT) SUPERMÁQUINA** - barra de 5 lâmpadas em efeito sequencial convergente (inútil). Instalação facilíssima no carro (só 2 fios). Super-segurança para Você e p/ seu veículo! (MONTADO) 6.240,00

OS KITS DOS PROJETOS DE APE SÃO EXCLUSIVOS DA EMARK ELETRÔNICA (TODO O MATERIAL E PEÇAS INDICADOS NO ÍTEM "LISTA DE PEÇAS" MENOS "DIVERSOS" E "OPCIONAIS"). COMPONENTES PRÉ-TESTADOS, DE PRIMEIRA LINHA (salvo indicações em contrário, os KITS não incluem caixas). ACOMPANHAM INSTRUÇÕES DE MONTAGEM, AJUSTE E UTILIZAÇÃO! PARA PEDIDOS DE KITS UTILIZE UNICAMENTE O CUPOM - LEIA ATENTAMENTE TODAS AS INSTRUÇÕES DE COMPRA:

→ **ATENÇÃO** - Dados técnicos e características mais detalhadas dos KITS da Série APE/Prof. BÉDA MARQUES podem ser obtidos nas próprias Revistas em que os respectivos projetos foram publicados. COMPLETE SUA COLEÇÃO DE APE para ter o conjunto COMPLETO de informações!

ATENÇÃO: CHEQUES ou VALES POSTAIS, SEMPRE NOMINAIS À EMARK ELETRÔNICA COMERCIAL LTDA. (CONFIRA SEU VALE ou CHEQUE antes de enviar o presente pedido).

Estado: _____

Bairro: _____

Remetente: _____

Endereço: _____

Cidade: _____

CEP: _____

CEP 02099

ATENÇÃO

APRENAS atenciosos mediante PAGAMENTO ANTECIPADO, (sem depósito de VALE POSTAL, letras, AGENCIA CENTRAL-SP) ou CHEQUE NOMINAL. Em ambos os casos, o pagamento deve ser NOMINAL à EMARK ELETRÔNICA COMERCIAL LTDA.

PROF. BÉDA MARQUES
CAIXA POSTAL N.º 59112 - CEP 02099 - SÃO PAULO-SP

COLAR SELO

Módulo Termométrico de Precisão

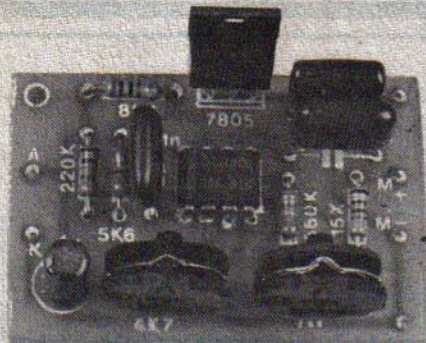

TERMÔMETRO ELETRÔNICO SENSÍVEL E PRECISO, COBRINDO UMA FAIXA DE ATÉ 100° CENTÍGRADOS, PARA MÚLTIPLAS UTILIZAÇÕES (LABORATÓRIOS, CONTROLES INDUSTRIAIS, ESTUFAS, CHOCADÉIRAS, AQUÁRIOS, ETC.) DE FÁCIL CONSTRUÇÃO E AJUSTE! TANTO PODE FORMAR UM MÓDULO COMPLETO E INDEPENDENTE (COM SEU PRÓPRIO GALVANÔMETRO) QUANTO TRANSFORMAR O SEU MULTÍMETRO (ANALÓGICO OU DIGITAL) NUM EFICIENTE MEDIDOR DE TEMPERATURA!

O MÓDULO TERMOMÉTRICO DE PRECISÃO (MOTEP) é uma daquelas montagens ao mesmo tempo simples e sofisticada! Simples na sua realização, pois trata-se de um pequeno circuito, com poucos componentes, de montagem fácil e dotado de ajustes descomplicados... Sofisticada na sua utilização, pois o MOTEP é suficientemente sensível e preciso para ser aplicado até em utilizações "de Laboratório"!

O projeto, em si, constitui um módulo eletrônico pequeno e confiável, que pode tanto acionar um galvanômetro comum (microamperímetro ou miliamperímetro) com escala modificada para "graus centígrados", quanto valer-se do trabalho de um multímetro que o Leitor já possui, seja analógico, seja digital (chaveado para a função de voltímetro, numa escala para 1 ou 2V, com leitura e interpretação "diretas"...). Essa versatilidade do MOTEP quando ao indicador final permite uma larga faixa de "acabamentos" ou instalações finais para o módulo, além de constituir fator de economia incontestável.

O sensor termométrico utilizado no MOTEP é tão simples quanto o resto do circuito: um par de diodos comuns, pequeninos e que podem ser fisicamente acomodados numa "sonda" de uso extremamente prático (detalhes mais adiante).

Os ajustes (dois) são muito simples e diretos, cobrindo uma

faixa de pelo menos 100° centígrados, que **pode ou não** "começar do zero", com o que faixas específicas de utilização podem facilmente ser obtidas.

Enfim, uma montagem de alto nível, apropriada para aplicações profissionais diversas... Só para lembrar: a utilização do MOTEP em conjunto com o SUPER TERMOSTATO DE PRECISÃO (projeto mostrado em APE nº 7) formará um eficiente, preciso e prático sistema de controle e monitoração de temperatura, equivalente a controles industriais e profissionais **muito** mais caros!

CARACTERÍSTICAS

- Módulo termométrico eletrônico, com sonda sensora por diodos de silício e saída por tensão proporcional, podendo ser aplicada a um galvanômetro (arranjado para funcionar como voltímetro) ou a um multímetro comum (analógico ou digital) chaveado para faixa baixa de tensão C.C. (leitura direta).
- Ajustes: dois, através de **trim-pots**, sendo um para o "zero" e outro para o "fundo de escala".
- Alcance: faixa de medição maior do que 100° centígrados (não forçosamente "começando em zero") com fundo de escala máximo em torno de 125°.
- Alimentação: 9 volts C.C. sob corrente **muito** baixa (bateria "quadrada" ou conjunto de pi-

lhas pequenas).

- Estabilidade: muito boa.

- Precisão: em torno de 1%, se corretamente ajustado.

O CIRCUITO

O esquema do MOTEP está na fig. 1, confirmando a simplicidade já mencionada... Um único Circuito Integrado, amplificador operacional com entradas FET (CA 3140) centraliza as ações, funcionando como amplificador C.C. cuja saída tem seu ponto inicial calibrado através do **trim-pot** de 4K7 (que controla a polarização prévia na entrada não inversora do amp.op.) e cujo ganho (fator de amplificação) final é determinado pelo ajuste do **trim-pot** de 1M.

A sonda termo-sensora é formada por um simples par de diodos de silício comuns (1N4148), ligados em série e diretamente polarizados pelo resistor de 8K2. Um fenômeno intrínseco aos diodos comuns de silício é usado para "converter" temperatura em tensão, possibilitando a medição por métodos analógicos ou digitais, após a simplificação proporcionada pelo 3130: em situação normal, diodos diretamente polarizados promovem uma queda de tensão de 0,6V (1,2V na nossa sonda, pois **dois** diodos estão "empilhados"...). Essa queda de tensão, contudo **varia** em função da temperatura, a uma razão de aproximadamente **2 milivolts por grau** (4 milivolts por grau no nosso arranjo, pois os diodos estão em série), com incrível estabilidade e precisão, ao longo de ampla faixa de temperaturas! (Muitos termômetros eletrônicos de precisão, para uso industrial ou laboratorial, **usam** diodos de silício como elemento termo-sensor...).

Pois bem, a queda de tensão nos diodos é - no nosso MOTEP -

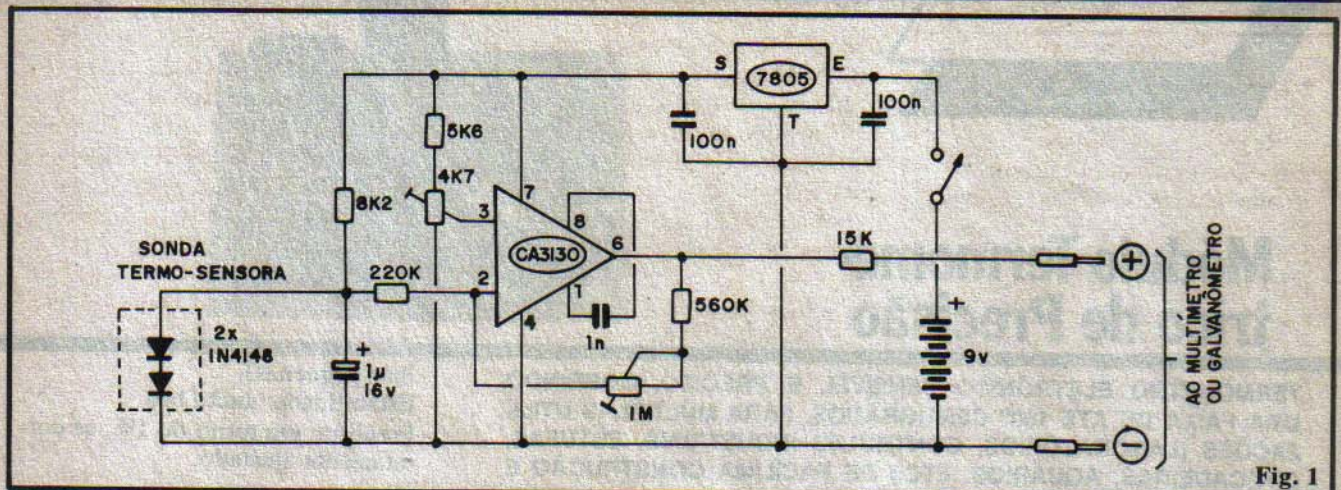

Fig. 1

aplicada à entrada inversora do amp.op. 3130, que assim monitora, constantemente a variação em função da temperatura, apresentando em sua saída (pino 6), uma tensão proporcional (já amplificada por um fator de "até 7", dependendo do ajuste do **trim-pot** de 1M). Através do resistor de limitação (15K), essa tensão proporcional à temperatura é então aplicada a um multímetro (escala de 1 ou 2 V.C.C.) ou a um galvanômetro "transformado" em voltímetro (ver instruções mais adiante) com fundo de escala em 1 ou 2V, para leitura direta! O uso - por exemplo - de um multímetro digital em conjunto com o MOTEP formará, assim, um verdadeiro termômetro digital de precisão, a um custo muito baixo (considerando que o multímetro já estava lá, na bancada do Leitor...).

O capacitor de 1µ funciona como filtro de entrada, eliminando ruídos eventualmente captados pela cabagem da sonda termo-sensora, enquanto que o capacitor de 1n (entre os pinos 1 e 8 do 3130) estabelece uma compensação necessária ao funcionamento estável do circuito.

Como se trata de um módulo do qual se espera a melhor precisão possível, a alimentação é previamente regulada e estabilizada em 5V, através do regulador Integrado 7805 (auxiliado pelos dois capacitores de 100n, responsáveis pela estabilidade do seu funcionamento...). Dessa maneira, mesmo que ao longo do tempo e do uso a tensão nominal da bateria ou pilhas (9V) "caia" sensivelmente, o circuito propriamente estará sempre

submetido a rigorosos 5V, garantindo a precisão e estabilidade nas indicações do MOTEP. Conforme já foi dito nas CARACTERÍSTICAS, o consumo de corrente do MOTEP é muito baixo, e assim uma bateria ("quadrado") de 9 volts, ou 6 pilhas pequenas num suporte, poderão tranquilamente energizar o circuito por **muito** tempo. Nada impede, contudo, que uma fonte ou conversor para 9 volts seja utilizada, desde que apresente saída bem "limpa" (CUIDADO: o que tem de fontezinha "requenguela" por aí, com saídas tão ruidosas que mais parecem geradores de áudio de 60Hz, não está em nenhum gibí...).

Os ajustes do circuito são simples: o **trim-pot** de 4K7 controla o referencial inicial, ou seja: o "zero" da indicação (ou a temperatura **minima** a ser indicada, quando diferente de zero...). Já o **trim-pot** de 1M determina o fator de amplificação, com o que se pode ajustar o fim da escala ou a calibração proporcional, em qualquer ponto intermediário (detalhes no final do artigo). Existe uma certa interdependência entre os dois ajustes, porém uma atuação simples nos

dois **trim-pots**, com uma eventual "repassagem" nos ajustes, permitirá uma calibração suficientemente precisa, para as aplicações gerais.

OS COMPONENTES

O Integrado CA3140 é o primeiro componente que o Leitor deve procurar obter. Embora não seja uma peça "impossível", pode não ser encontrada logo no primeiro fornecedor, porém é comercializada normalmente no mercado nacional, e tudo é uma questão de procurar. O Integrado regulador de tensão (7805) é de uso corrente, encontrável em grande número de varejistas. O resto é "resto"... O diodo (recomenda-se o IN4148, embora na completa impossibilidade, possa ser usado 1N914...) é comum, resistores, **trim-pots** e capacitores, são todos "carne de vaca" (essa metáfora já está meio deslocada, pois foi inventada no tempo em que qualquer um **podia** comprar e comer carne de vaca...).

Como sempre, recomendamos que o Leitor ainda não muito tarimbado faça uma consulta prévia ao TABELÃO APE buscando a identificação dos terminais, polari-

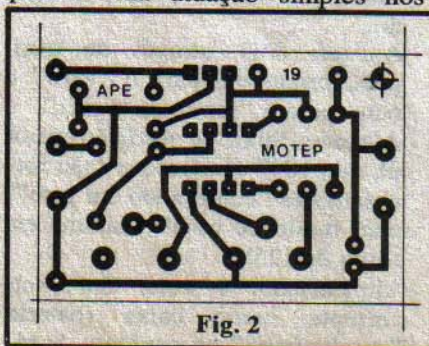

Fig. 2

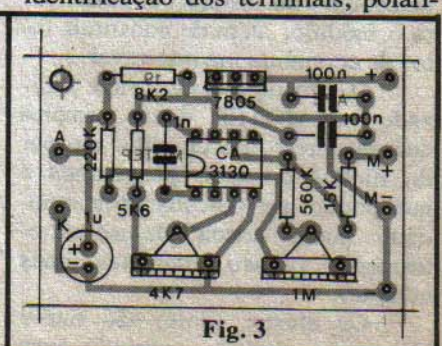

Fig. 3

LISTA DE PEÇAS

- 1 - Circuito Integrado CA3130
- 1 - Circuito Integrado 7805 (Regulador de Tensão)
- 2 - Diodos 1N4148 (não se recomenda equivalências)
- 1 - Resistor 5K6 x 1/4 watt
- 1 - Resistor 8K2 x 1/4 watt
- 1 - Resistor 15K x 1/4 watt
- 1 - Resistor 220K x 1/4 watt
- 1 - Resistor 560K x 1/4 watt
- 1 - **Trim-pot** (vertical) 4K7
- 1 - **Trim-pot** (vertical) 1M
- 1 - Capacitor (poliéster ou disco cerâmico) 1n
- 2 - Capacitores (poliéster) 100n
- 1 - Capacitor (eletrolítico) 1u x 16V (ou tensão maior)
- 1 - Placa de Circuito Impresso específica para a montagem (4,8 x 3,3 cm.)
- 1 - Interruptor simples (chave H-H mini)
- 1 - "Clip" para bateria de 9 volts
- 2 - Jaques "banana" (um **vermelho** e um **preto**) para as conexões de Saída do MOTEP (não serão necessários, se o Leitor optar pela anexação de um galvanômetro diretamente ao MOTEP - VER TEXTO).
- 1 - Metro de cabo blindado mono (para a conexão da sonda termo-sensora)
- - Fio e Solda para as ligações

OPCIONAIS/DIVERSOS

- 1 - Caixa para abrigar a montagem. Sugestão: **container** "Patola" mod. CP011 (8,5 x 5,0 x 3,0 cm.). Se a alimentação for feita com conjunto de pilhas, a caixa precisará ser **maior**. Por outro lado, a alimentação com fonte externa permitirá que a caixa do MOTEP, propriamente, seja **ainda menor...**
- 1 - Tubo de material isolante e resistente ao calor (vidro, metal, etc.) para a sonda termo-sensora. Uma solução prática e barata é usar um pedaço de tubinho de alumínio "roubado" de uma velha antena de TV inutilizada...
- - Massa de epoxy ("Durepoxy") ou de silicone para proteger os diodos termo-sensores.

dades e "número das pernas" dos Integrados, diodos e capacitor eletrolítico, já que esses componentes têm posição **certa** e única para serem ligados ao circuito... De qualquer maneira, o "chapeado" (mais a frente...) é claro em sua estilização, deixando muito pouca margem à dúvida. O TABELÃO também ajudará os iniciantes na leitura dos valores de resistores e capacitores (já está na hora de Vocês, que seguem APE desde seu primeiro número, terem decorado os códigos... Logo, logo vai acabar essa "moleza" do TABELÃO...).

A MONTAGEM

Primeiro a plaquinha...O **lay out** do Circuito Impresso específico está na fig. 2, em tamanho natural para facilitar a cópia. O desenho é simples e pode ser tentada a confecção mesmo pelo Leitor que ainda não tenha muita prática no assunto... De qualquer maneira, resta a possibilidade da aquisição do KIT completo (ver anúncio em outra parte da Revista) que **inclui** a placa prontíssima, além de **todos** os componentes, rigorosamente selecionados e garantidos...

Antes de começar a montagem, convém que o Leitor consulte as INSTRUÇÕES GERAIS PARA AS MONTAGENS (quem já é "macaco velho" de APE deve estar mais do que "instruído", porém tem sempre gente nova chegando à turma, e assim...) pois lá estão **importantes** conselhos, "dicas" e orientações, que **podem** significar a diferença entre uma montagem funcionando ou não...

O posicionamento dos componentes sobre a placa (lado não cobreado) está na fig. 3, que mostra o "chapeado" (a plaquinha que acompanha o KIT do MOTEP vem impressa, em **silk-screen**, igualzinho mostra na figura...) da montagem. O que o Leitor deve observar - como sempre - é a posição dos componentes polarizados: Integrados e capacitor eletrolítico, bem como os valores e códigos dos demais componentes, em função dos locais por eles ocupados na placa.

Depois de tudo soldado (de acordo com as orientações contidas nas INSTRUÇÕES GERAIS...) o hobbysta deve promover uma cuidadosa conferência nas posições, valores, códigos e qualidade dos pontos de solda, após o que poderá cortar as sobras de terminais (pelo lado cobreado). É sempre mais fácil corrigir um eventual engano, enquanto os terminais dos componentes ainda estão inteiros... Depois de "amputados", a coisa fica mais difícil...

O último passo da montagem é representado pelas conexões externas à placa, mostradas na fig. 4 (com a placa ainda vista pelo lado não cobreado...). Atenção às polaridades da alimentação e do par de fios/plugues de Saída do MOTEP. Observar também as ligações dos diodos que formam a sonda termo-sensora, conectados à placa por cabo blindado. Esse cabo deverá ter o comprimento conveniente, já as ligações da alimentação e Saída, poderão ser mais curtas.

A CAIXA DO "MOTEP"

Como um módulo prático, o

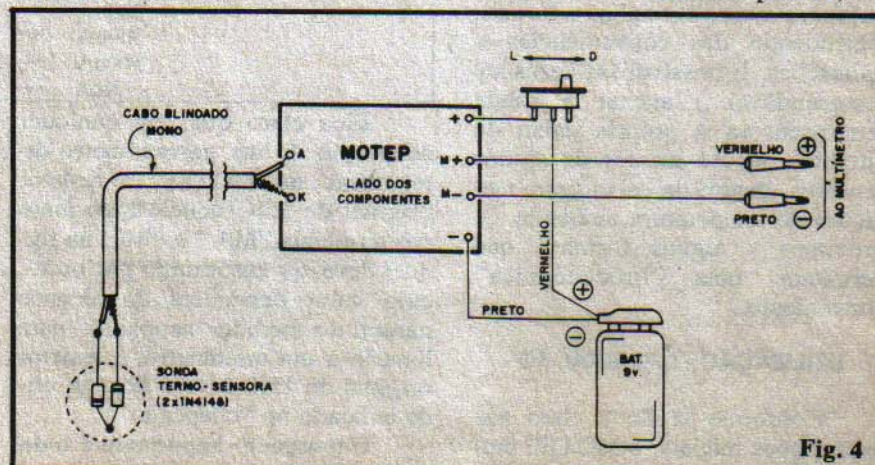

Fig. 4

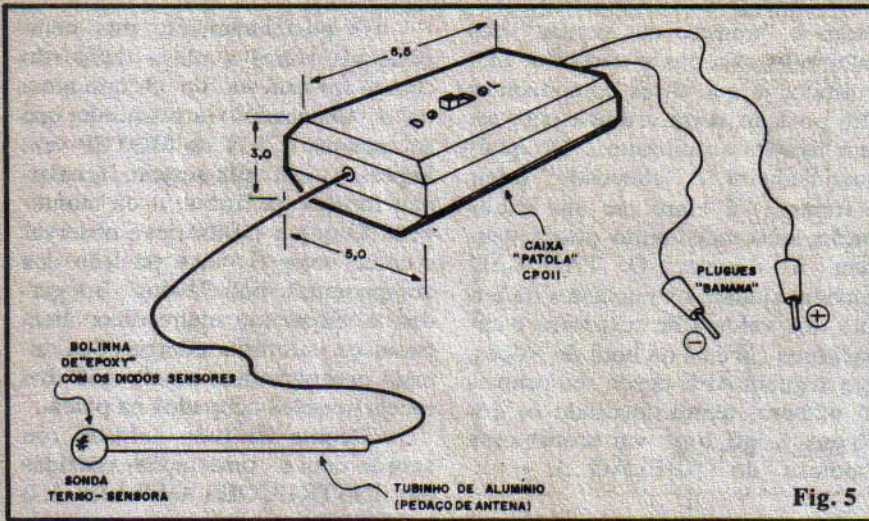

Fig. 5

MOTEP pode ficar "encaixado" conforme sugere a fig. 5, num container "CP011" (ver item OPCIONAIS/DIVERSOS da LISTA DE PEÇAS...). A solução proposta para a sonda termo-sensora, embora não seja crítica nem única, nos parece bastante elegante e prática: um pequeno tubo de alumínio tendo, na extremidade, os dois diodos envolvidos por uma proteção de epoxy ou silicone. Essa proteção é **muito importante**, principalmente se o MOTEP for utilizado na medição da temperatura de líquidos ou fluídos diversos... Em aplicações "secas" os diodos poderão até ficar expostos (cuidado com eventuais "curtos" entre seus terminais...) com o que se reduzirá muito a inércia térmica de sonda, porém a relativa fragilidade dos diodos recomenda, sempre, uma certa proteção.

A sugestão da fig. 5 é muito prática e elegante (além de bastante portátil, pelo pequeno tamanho do container...), contudo nada impede que o hobbysta acondicione o circuito em outros tamanhos e formas, dependendo das conveniências e aplicações. É possível (às vezes até recomendável...) anexar a sonda termo-sensora à própria caixa do circuito, ou até manter os diodos sensores, dentro da caixa (para medições de temperatura ambiente...), próximos a alguns furinhos que permitam uma "troca-térmica" conveniente...

UTILIZAÇÃO - CALIBRAÇÃO

Conforme já ficou claro nas explicações iniciais, o MOTEP tan-

to pode servir como módulo de entrada para um multímetro (analógico ou digital), previamente chaveado para uma escala baixa de medição de C.C., quanto anexado a um galvanômetro próprio, formando um conjunto completo e independente. Na fig. 6 mostramos as duas possibilidades. Em 6-A o MOTEP está ligado a um multímetro (os pinos "banana" sugeridos constituem conexões "universal" para plugagem nos multímetros...). Já em 6-B mostramos como um galvanômetro pode ser ligado diretamente à placa do MOTEP (pontos "M+" e "M-", ver fig. 4). Nesse segundo caso, temos que "transformar" o galvanômetro disponível num voltímetro dentro da faixa desejada (fundo de escala entre 1 e 2V). Para tanto, o medidor deverá ser ligado ao MOTEP através de um resistor/série ("RX") cujo valor pode ser determinado pela TABELA a seguir:

GALVANÔMETRO		VALOR DE "RX"	
100uA	—	10K	(no lugar do 15K - placa)
200uA	—	4K7	(no lugar do 15K - placa)
300uA	—	3K3	(no lugar do 15K - placa)
500uA	—	2K2	(no lugar do 15K - placa)
1mA	—	1K5	(no lugar do 15K - placa)

Fica claro que, em qualquer adaptação de um galvanômetro diretamente ao MOTEP, o resistor original de 15K (aquele logo junto aos terminais "M+" e "M-" na fig. 3...) deve ser substituído por outro, cujo valor dependerá do alcance natural do medidor acoplado (para ligação a um multímetro, o resistor original de 15K devesse **ficar lá**, onde indicado no "chapeado").

Um aspecto importante é o da

facilidade da leitura na escala do galvanômetro... Por exemplo: se o Leitor pretende ter um termômetro com indicações de "zero a 100°", a leitura num galvanômetro com escala original de 100uA ou 1mA ficará, obviamente, mais direta... Já instrumentos com escala original de 200uA ou 300uA deverão ter suas divisões re-marcadas dentro da escala desejada. Se, por exemplo, for escolhido um "fundo de escala" de 50°, um galvanômetro para 500uA já terá sua escala proporcionalmente dividida, e assim por diante...

Já na anexação a um multímetro, podemos considerar "1 volt como 100°" (num display digital a leitura e interpretação ficarão fáceis e muito diretas...), fazendo a interpretação proporcional do restante da escala.

A calibração do MOTEP não é difícil, e pode ser feita por dois métodos básicos, dependendo do grau de precisão requerido:

- Para uma escala de "zero a 100°", inicialmente a sonda termo-sensora deve ser mergulhada em água na qual previamente tenham sido colocados vários cubos de gelo. Após um ou dois minutos, o trim-pot de 47K deve ser ajustado de modo que a indicação do galvanômetro (ou multímetro acoplado) seja efetivamente "zero". Em seguida a sonda deve ser mergulhada em água fervente (no ponto de ebulição), com o trim-pot de 1M sendo ajustado para uma leitura de "100" (plena escala num microamperímetro de 100uA ou num miliamperímetro de 1mA, ou ainda o correspondente a "1V" num multímetro...).

Convém repassar o ajuste, efetuando novamente as duas calibrações, na mesma ordem, sempre **dando tempo** para que a sonda assuma a temperatura do meio em que estiver mergulhada (como qualquer outro sistema de medição termométrico, também o MOTEP apresenta uma certa "inércia térmica", de modo que mudanças muito bruscas de temperatura levam algum tempo para

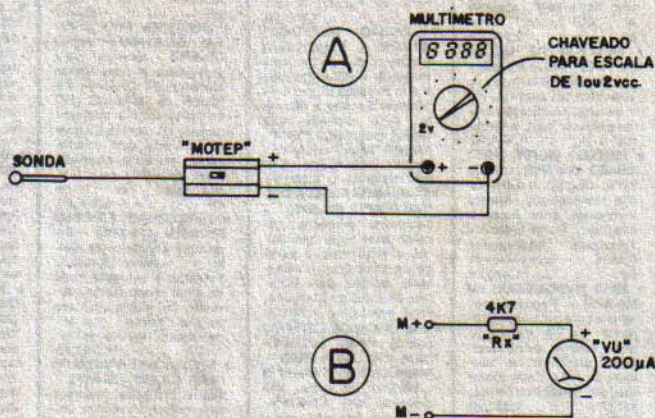

serem devidamente indicadas...).

- Outra possibilidade é usar-se como referência um bom termômetro, de qualquer tipo, simplesmente resfriando (com o auxílio de gelo) e depois aquecendo (obviamente no fogo...) um fluido qualquer (água é o meio mais prático), monitorando a temperatura desse meio com o termômetro/referência e ajustando inicialmente o trim-pot de 4K7 para o "zero" ou para a menor temperatura que se pre-

tenda ler, e seguindo com o ajuste do trim-pot de 1M para a determinação de uma temperatura mais elevada qualquer (não forçosamente o "fundo" da escala...), sempre gabaritando a calibração pelo termômetro/referência. Ainda aqui, convém repassar o ajuste, na mesma ordem, de preferência usando outras temperaturas, de modo a uniformizar e linearizar a escala do MOTEP.

Em qualquer caso, a lineari-

dade, confiabilidade e precisão do MOTEP dependerão largamente dessa calibração, da precisão das referências e, obviamente, de uma certa paciência e cuidado na operação. Em nossos testes de Laboratório, com um multímetro digital chaveado para faixa de 2 V.C.C. (onde "zero" ficou como "zero" e "1V" ficou como "100"...) a precisão (o conjunto calibrado no método "gelo e água fervente"...) ficou muito boa, conferida depois com o auxílio de um termômetro digital comercial...

Apenas uma recomendação final: se usado com um multímetro analógico (de ponteiro...) ou com um galvanômetro próprio (instrumento de bobina móvel...), convém que o trim-pot de 1M, no início da calibração, esteja na sua posição de menor resistência (todo girado para a esquerda...), evitando que, quando for feita a calibração de "fundo de escala", o ponteiro dê uma "pancada" muito forte no "batente" direito, o que poderá entortar o dito ponteiro, danificando o instrumento...

ATENÇÃO! Profissionais, Hobbystas e Estudantes

AGORA FICOU MAIS
FÁCIL COMPRAR!

- Amplificadores
- Microfones
- Mixers
- Rádios
- Gravadores
- Rádio Gravadores
- Raks
- Toca Discos
- Caixas Amplificadas
- Acessórios para Video-Games
- Cápsulas e agulhas
- Instrumentos de Medição
- Eliminadores de pilhas
- Conversores AC/DC
- Fitas Virgens para Vídeo e Som
- Kits diversos, etc...

CONHEÇA OS PLANOS DE
FINANCIAMENTO DA FEKTEL

CURSO GRÁTIS
"Como fazer uma Placa de Circuito Im-
presso" aos sábados das 9:00 às 12:00 Hs
(este curso é ministrado em 1 dia apenas)

DESCONTO ESPECIAL PARA
ESTUDANTES DE ELETRÔNICA
E OFICINAS

• REVENDEDOR DE
KITS EMARK



FEKTEL

Centro Eletrônico Ltda.

Rua Barão de Duprat, 310 - Sto. Amaro
São Paulo (a 300m do Lgo. 13 de Maio)
CEP 04743 Tel. 246-1162

ALICATE AMPEROMÉTRICO SK-7300

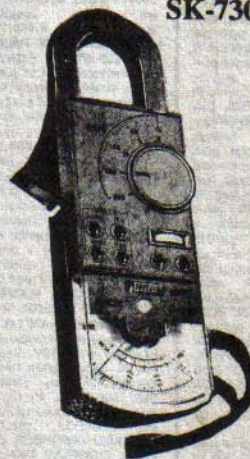

Preço
no
Catálogo
EMARK

ICEL
E NA EMARK

ESPECIFICAÇÕES ELÉTRICAS	PRECISÃO	
Tensão Alternada	150/300/600 V	+/- 3% F.E.
Corrente Alternada	15/60/150/300/600 A	+/- 3% F.E.
Resistência	2 Kohm (30 ohm no centro da escala)	+/- 3% C.A.
Alimentação	1 pilha de 1,5V tipo AA ou equivalente*	
Dimensões e Peso	215 x 85 x 35 mm. - 360g.	
Proteção	Fusível de vidro 0,5A/250V na escala de resistência	

* Não fornecido junto do aparelho

EMARK ELETRÔNICA COMERCIAL LTDA.
RUA GENERAL OSÓRIO, 155/185 - CEP 01213 - SÃO PAULO
FONES: (011) 221-4779 - 223-1153
FAX 222-3145 - TELEX 11 22616 - EMRK BR

KIT PROF. BEDA MARQUES

IMPORTANTE - DESCONTO DE 10% NAS COMPRAS ACIMA DE Cr\$ 5.000,00 (VÁLIDO ATÉ 30/12/90)



- **CONTROLE REMOTO INFRAVERMELHO (01-APE)** - bom alcance, cargas C.C. ou C.A. 4.850,00
- **RECEPTOR EXPERIMENTAL VHF (02-APE)** - FM, som, TV, ... polícia, aviões, comunicações, etc. Escuta em fone ou falante (não acompanha fone) 6.500,00
- **MINI-GRADOR DE BARRA P/TY (03-APE)** - p/ técnicos, amadores, e estudantes (barras horiz. preto & branco) 2.340,00
- **ROBÔ RESPONDEDOR (04-APE)** - "responde" o bip-bip ao seu assobio ou fala 4.550,00
- **CAMPANHA RESIDENCIAL PASSARINHO (05-APE)** - "diferente", fácil instal., sem pilhas (110/220) 6.190,00
- **LUZ DE SEGURANÇA AUTOMÁTICA (06-APE)** - interruptor crepuscular 400W (110) 800W (220) - sensível, fácil instal. 2.990,00
- **ALARME DE PRESENCIA OU PASSAGEM (07-APE)** - "radar" óptico, sensível, fácil instalação 5.330,00
- **ALARME DE PORTA SUPER-ECONOMICO (08-APE)** - proteção simples e eficiente para portas, janelas, vitrines, etc. 3.510,00
- **INTERCOMUNICADOR (09-APE)** - com fio, p/ residência, comércio, etc. (adapt. como porteiro eletrônico) 9.880,00
- **CONTROLE REMOTO SÔNICO (10-APE)** - "sintonizado", bom alcance, cargas C.C. ou C.A. - Ideal para brinquedos 7.800,00
- **LUZ TEMPORIZADA AUTOMÁTICA (MINUTERIA DE TOQUE) (11-APE)** - p/ residências ou prédios, 300W (110), 600W (220), fácil instal. ou ampliação 2.340,00
- **SIMPLES MULTIFUNÇÃO (12-APE)** - p/ iniciantes, efeito alternante "porta de Drive-In" / 6 leds 1.580,00
- **GRAVADOR AUTOMÁTICO DE CHAMADAS TELEFÔNICAS (13-APE)** - controla e grava chamadas de um gravador comum Projeto "segredo" 2.990,00
- **AMPLIFICADOR ESTÉREO P/ WALKMAN (14-APE)** - c/ fonte, "sistema de som" de baixo custo, boa potência, alta fidelidade 8.320,00
- **SIMPLES RADIOCONTROLE (15-APE)** - contr. remoto monocanal, temporizado p/ cargas C.A. (600W), bom alcance, trab. acoplado a recep. FM comum 7.020,00
- **ALARME SENSÍVEL DE APROXIMAÇÃO TEMPORIZADO (16-APE)** - "radar capacitivo", sensível, temporizado, potente, carga 10A (C.C.), 1000W (110 C.A.) 4.550,00
- **SUPER-FUZZ/SUSTAINER P/ GUITARRA (17-APE)** - distorção controlável e sustentação da nota, super-forte 3.510,00
- **ROBOVOX (VOZ DE ROBÔ II) (18-APE)** - acopl. a micro, modula v. voz (figural robôs de ficção científica) 3.640,00

- **PIRILAMPO PERPÉTUO (19-APE)** - p/ iniciantes, aciona antena, no escuro (pisca LED), consumo quase "zero" 2.080,00
- **BOOSTER FM-TV (20-APE)** - amplificador de antena (sintonizado) de alto ganho p/ sinais fracos e difíceis 5.330,00
- **ALARME DE BALANÇO P/ CARRO OU MOTO (21-APE)** - sensível c/ disparo temporizado e intermitente da buzina 6 ou 12V, c/ sensor esp. 5.590,00
- **RADIOCONTROLE MONOCANAL (22-APE)** - controle remoto completo e autônomo, tipo "liga-desliga". Alcance 10 a 100m. Fácil ajuste 11.050,00
- **MASSAGEADOR ELÉTRONICO (ELETRO-ESTIMULADOR MUSCULAR) (23-APE)** - completamente ajustável, especial p/ fisioterapia, dores, cansaço, etc. Uso totalmente seguro e fácil 6.500,00
- **TIRO AO ALVO ELÉTRONICO (24-APE)** - p/ principiantes (do módulo eletrônico) "brinquedo avançado" 4.160,00
- **SUPER TIMER REGULÁVEL (25-APE)** - presid., comércio ou indústria, precisão e potência (400W/110V - 800W/220V) temporização facilmente ajustável ou ampliação 7.020,00
- **CHAVE ACÚSTICA SUPER-SENSÍVEL (26-APE)** - aciona (liga ou desliga) cargas de potência, pelo som da voz do operador - operação temporizada, super-sensível 4.940,00
- **RÁDIO PORTÁTIL AM-4 (27-APE)** - completo e sensível receptor portátil de OM (AM) desmonta em alto-falante - não requer nenhum tipo de ajuste 5.590,00
- **MICRO SIRENE DE POLÍCIA (28-APE)** - p/ principiantes, montagem fácil, som forte e nítido de "polícia" 3.510,00
- **ALARME DE MAÇANETA (29-APE)** - proteção e segurança, acionado por toque (mesmo c/ luvas) - montagem, ajuste e instalação fáclimas 3.250,00
- **SUPER TERMOSTATO DE PRECISÃO (30-APE)** - módulo controlador de temperatura p/ aplic. domésticas, profissionais ou industriais - preciso, confiável, e potente 4.160,00
- **SUPER-SINTETIZADOR DE SOMS E EFEITOS (31-APE)** - "mili melodias e efeitos, totalmente programáveis pelo hobbyista. Infinitas possibilidades em sons sequenciais 5.070,00
- **AMPLIFICADOR P/ GUITARRA - 30 WATT (32-APE)** - completo, c/ fonte, p/ e controles. Potente, sensível, e fácil de montar (entradas amplívia) 11.700,00
- **MICRO-TESTE UNIVERSAL, P/ TRANSISTORES (33-APE)** - ideal p/ hobbyista avançado, estudante ou técnico. Montagem e utilização super simples e segura 3.360,00

- **RECEPTOR PORTÁTIL FM (34-APE)** - completo, p/ audição direta em falante ou fone, sensível, alto ganho e sem nenhum ajuste complicado 6.320,00
- **MICRO-RADAR INFRAVERMELHO (35-APE)** - módulo de sensoramento ativo multi-aplicável (residência, comércio, indústria). Funciona mesmo no escuro total 6.240,00
- **BARRERA ÓPTICA AUTOMÁTICA (36-APE)** - acionado por "quebra de feixe", operando d/ luz visível. Sensibilizado automaticamente (não há necessidade de ajustes). Disparo temporizado e saída via relé de alta potência (até 10A em C.C. e até 2000W em C.A.) 4.550,00
- **LUMINADOR DE EMERGÊNCIA (37-APE)** - automático, estado sólido, acionamento instantâneo em caso de black out. Reset também automático. Alimentação para bateria 12V 2.600,00
- **TRI-SEQUENCIAL DE POTÊNCIA ECONÔMICA (38-APE)** - três canais, velocidade ajustável, bitensão, até 180W ou até 360W em 220, acionamento em onda completa 6.500,00
- **MINI-ESTACÃO DE RÁDIO A.M. (39-APE)** - Estação transmissora de A.M. (OM) baixa potência, permitindo até mixagem de voz e música. Alcance domiciliar, fácil montagem, ajuste e operação 4.680,00
- **PISTOLA ESPACIAL (40-APE)** - Fantástico brinquedo eletrônico especial p/ principiantes. Efeitos sonoros e visuais realistas, comandados por prático "galinho de toque". Adaptável a brinquedos já existentes 2.080,00
- **CARREGADOR PROFÉSSIONAL DE BATERIA (41-APE)** - Especial para bat. e acumuladores automotivos (chumbo ácido) 12V. Regime de carga rápida totalmente automática, monitorado por LEDs. Proteção total à bat. sob carga. Super profissional 4.680,00
- **MÓDULO CONTADOR DIGITAL DISPLAY GRANDE (42-APE)** - especial p/ placares, painéis externos, relógio de rua e de fachada, out-doors computadorizados. Alta potência e comando p/ circuito lógico e convencional C.MOS 9.100,00
- **SEQUENCIAL 4V (43-APE)** - efeito luminoso automático e inédito "vai verde volta vermelho", com 5 LEDs especiais numa montagem ótima para principiantes 3.120,00
- **SENSI-RÍTMICA DE POTÊNCIA II (44-APE)** - Luz rítmica de alta potência (600W em 110 ou 1.200W em 220) e alta sensibilidade (acoplável desde a um radinho de pilhas, até a amplif. de mais de 1000W) 3.900,00
- **ALTERNADOR PARA FLUORESCENTE 12V (45-APE)** - aciona lâmpadas fluorescentes comuns sob

- alimentação de 12 VCC. Ideal p/veículo, camping, emergência, 3.120,00
- **MICRO PROVADOR DE CONTINUIDADE (46-APE)** - Instrumento obrigatório na bancada do hobbyista, simples "testa-tudo", eficiente e fácil de montar 2.340,00
- **DETECTOR DE METAIS (47-APE)** - Indica a presença de metais enterrados ou embutidos em paredes. Poder e sensível p/ utilização profissional ou "caça a tesouros" 4.420,00
- **RELOGIO DIGITAL INTEGRADO (48-APE)** - Modo 24hrs. Displays a LEDs de alta luminosidade. Ajustes individuais para horas e minutos. Super-preciso. Totalmente c/ integrados C.MOS convencionais (9) 16.900,00
- **MAXI-TRANSMISSOR FM (49-APE)** - Pequeno, potente e sensível transmissor portátil de FM, melhor do que qualquer outro atualmente disponível no mercado de KITS. Pode alcançar, em condições ótimas, até 2Km 5.330,00
- **DISPLAY NUMÉRICO DIGITAL (7 SEGMENTOS) (50-APE)** - Mini-montagem p/ principiante. Um display funcional e completo, feito a partir de LEDs comuns 780,00
- **RADAR ULTRA-SÔNICO (ALARME VOLUMÉTRICO) (51-APE)** - Controla e detecta qualquer movimento dentro de razoável volume ambiental (um cômodo, uma passagem, uma entrada, o interior de um veículo, etc.). Sensível, seguro, fácil de montar e instalar 6.500,00
- **PASSARINHO AUTOMÁTICO (52-APE)** - Perfeita imitação do gorjeio de um passarinho de verdade! Canta, para, volta a cantar tudo automaticamente! Efeito extremamente realista! 4.940,00
- **ANTI-ROUBO "RESGATE" P/ CARRO (53-APE)** - Eficiente, automático e seguro sistema de proteção contra roubo e furto de veículo. Possibilita o rápido resgate do carro, mesmo depois dele ter sido levado p/ ladrão e assaltante 4.290,00
- **CONTROLE REMOTO ULTRA-SÔNICO (54-APE)** - Comando s/ fio e inaudível para aparelhos ou dispositivos a distâncias moderadas. Direcional, prático, ideal p/ hobbyista avançado. "Feira de Ciências" 8.900,00
- **MAXI-CENTRO DE ALARME RESIDENCIAL (55-APE)** - Profissional e completa, 3 canais de sensoramento (um com par temporizações para entrada e saída). Saídas operacionais de potência para qualquer dispositivo existente. Alimentação 120V/220VAC ou bateria 12VCC. Inclui incluído carregador automático interno. Todos os sensores, controles e funções monitorados por LEDs 17.550,00
- **CONVERSO 12V PARA 6V (56-APE)** - Pequeno, fácil instalação, fornece 6 ou 9 VCC regulados, estabilizados, alimentados pelos 12V normais do carro (corrente A.M.) 1.580,00
- **SUPER SIRENE PARA ALARMES (57-APE)** - Módulo de alta potência (50W), som "ondulando" e penetrante. Ideal para acoplamento a alarmes residenciais, industriais, veículos, etc. Pequeno tamanho e um "berro" poderoso 4.160,00
- **EFEITO MALUQUETE (58-APE)** - Ideal para iniciantes, 3 cores sequencialmente geradas no mesmo LED! Bonito, "maluco" diferente. Montagem simplíssima 2.210,00
- **PISCA DE POTÊNCIA NOTURNO AUTOMÁTICO (59-APE)** - Múltiplas aplicações em sinalização ou propagação noturna. Automático (liga com a noite), econômico, fácil de instalar. Potente (400W em 110 - 880W em 220) para lâmpadas incandescentes 5.390,00

- **BONGÔ ELETRÔNICO (60-APE)** - Instrumento musical de percurso totalmente eletrônico, acionado por toque. Reproduz o som de lumbadoras ou bongô, acoplado a qualquer amplificador de boa potência. Fácil de instalar e utilizar 3.700,00
- **ESPÍAO TELEFÔNICO (61-APE)** - Basta descolar o número do telefone controlado e Você ouvirá tudo o que se passa lá, por 1:30 minutos! Secreto e eficiente - para diversas aplicações (segurança, "espionagem", "babá eletrônica", etc.). Fácil de acoplar à linha telefônica 8.060,00
- **CAMPANHA RESIDENCIAL "DIN-DOM" (62-APE)** - Realmente diferente, gerando duas notas harmônicas e seqüências a partir de um único toque (interessante também para sistemas de aviso ou chamada). Fácil instalação 5.720,00
- **AMPLIFICADOR ESTÉREO (100W) PARA AUTO-RÁDIOS OU TOCA-FITAS - "AMPLIFICAR BECA" (63-APE)** - Booster de áudio, alta potência, alta fidelidade, baixíssima distorção, especial para uso automotivo (com auto-rádios ou local-tais). Montagem e instalação 6.500,00
- **COMANDO SECRETO MAGNÉTICO PARA ALARME DE VEÍCULO (64-APE)** - Sistema automático e seguro para acionamento externo de alarmes já instalados nos veículos (ligar ou desligar através de um comando especial (sem fios, sem interruptores mecânicos). Item de sofisticação e segurança imprescindível 4.030,00
- **ALARME OU INTERRUPTOR SENSÍVEL AO TOQUE (65-APE)** - Montagem especial p/ iniciantes. A um toque de dedo liga cargas de C.A. de até 200W ou até 400W Sensível e multi-aplicável (brinquedos, comandos, alarmes, avisos, controles, etc.) 1.950,00
- **AMPLIFICADOR LOCALIZADO PARA SONORIZAÇÃO AMBIENTE - 10WATTS (66-APE)** - Especial para instalações de sonorização ambiente a nível profissional. Permite até 100 pontos de sonorização a partir da excitação de um pequeno receptor ideal para hotéis, motéis, chácaras, instalações comerciais, etc. Baixo custo, alta fidelidade, excelente potência 7.640,00
- **MICRO AMPLIFICADOR ESPÍAO (67-APE)** - Incrível desempenho, super-sensível, altíssimo ganho, pode ser usado pelos "James Bond" eletrônicos para escuta-secreta, com fio ou como "telescópio acústico"! Utilíssimo também para os naturalistas, observadores de passaros e estudiosos de animais 9.000,00
- **GRILLO ELETRÔNICO AUTOMÁTICO (68-APE)** - "Inseto Robô" com imitação perfeita do som e do "comportamento" de um grilo "real"! Acionado automaticamente pela escuridão... Brinquedo avançado, interessante e fascinante 4.550,00
- **MICRO TEMPORIZADOR PORTÁTIL (69-APE)** - Preciso, confiável, de bolso! Ajustável desde 1 minuto até mais de 2 horas (faixa modificável) - Aplicação: prático! Indica o tempo de final da temporização por "bip" 6.240,00
- **POLTERGEIST "O PROJETO" (70-APE)** - "Fantasma Eletrônico", "Alma Penada Moviada a Pilha? Não, é o "Poltergeist", misto de "Lâmpada de Aladim" com "Caixa de Pandora", um fantasma brinquedo que o hobbyista brincalhão NÃO PODE deixar de realizar 5.490,00
- **SUPER-PISCA 10 LEDs (71-APE)** - Especialmente dirigido ao iniciante, circuito simplíssimo de montar e utilizar, capaz de acionar até 10 LEDs simultaneamente! Diversas aplicações em sinalização, brinquedos, modelismo, etc 2.340,00

- **TREMOLÔ PARA GUITARRA (72-APE)** - Um "pedal de efeito" que acrescenta grande beleza à execução musical! Solos ou acordes grandemente valorizados, com um circuito simples de montar, fácil de ajustar e agradável 4.610,00
- **MINUTERIA PROFESSORIAL COLETIVABITENSÃO (73-APE)** - Especial para eletricitistas e instaladores profissionais! Comanda até 1200W de lâmpadas (110 ou 220V). Admite qualquer número de pontos de controle. Única com acionamento em onda completa! Lucro garantido para profissionais 5.590,00
- **SINTEZADOR ESTÉREO ESPACIAL (74-APE)** - Simulador eletrônico de efeito "estéreo espacial". Transforma qualquer fonte de sinal mono (rádio, gravador, TV, vídeo, etc.) num perfeito "stéreo", com excepcionais resultados sonoros 10.790,00
- **VOLTMETRO BARGRAPH PARA CARRO (75-APE)** - Útil "elegante" medidor para painel de veículo, indica a tensão de bateria através de um "arco" (barra) de LEDs. Também pode ser usado como unidade autônoma em oficinas de auto-elétrico. Montagem, instalação e utilização ultrasimples 2.080,00
- **ALERTA DE RE PARA VEÍCULOS (76-APE)** - Eficiente, moderno e seguro sistema de alerta para veículos a previne acidentes e prejuízos! Montagem e instalação fáclimas! 2.730,00
- **MINI-LABRINTO ELÉTRONICO (77-APE)** - Mini montagem ideal para principiantes. Um "joguinho" gostoso e emocionante, com pouquíssimas peças. Bom para sua "primeira montagem" 910,00
- **COMANDO ACIONADO NEGATIVAMENTE PELA C.A.** - Comprovadas ações benéficas no relaxamento físico/emocional das pessoas. Montagem super simples (circuito sem transformador) 6.110,00
- **TELEFONE DE BRUNDEU (79-APE)** - Intercomunicador bilateral c/ fio, incluindo sinal de chamada, pode ser usado como brinquedo ou em aplicações "sérias". (KIT= 2 unidades) 8.840,00
- **MICRO TRANSMISSOR TELEFÔNICO (80-APE)** - Acoplado à linha telefônica, sem alimentação, transmite para receptor de FM próximo toda a conversação. Ideal p/ "espionagem" 1.690,00
- **CALESCÓPIO ELETRÔNICO (81-APE)** - Magníficas imagens luminosas, coloridas, em "simetria infinita", obtidas a um simples toque de dedo! Fantástico efeito p/ feiras de Ciências e atividades correlatas 2.600,00
- **ALARME MAGNÉTICO C.A. (82-APE)** - Muito preciso para controle de passagens, alarme de portas, sinalização de entradas, etc. Pode acionar cargas de C.A. diretamente (150 a 300W em 110-220V). Utilíssimo em instalações de segurança 2.210,00
- **CONTROLE DE VELOCIDADE P/ MOTORES C.C. (83-APE)** - Acionamento "a mão", linear, acionado por toque, praticamente de "zero a 100%" da velocidade de motores C.C. (6 a 12V), mil utilizações práticas em brinquedos, controles, maquiagem, etc. (Permite a fácil incorporação de um Tacometro opcional - Instruções inclusas) 4.550,00
- **MINI-AMPLIFICADOR DE PH-LIAS (84-APE)** - Mini fonte para bancada ou aplicações gerais (sem transformador) na alimentação de pequenos circuitos, projetos, dispositivos ou aparelhos, sob corrente moderada (até 50mA). 3, 6, 9 ou 12V de saída, opcional. Paga-se a si próprio com a economia de pilhas! 2.860,00

- **ROLETA II (85-APE)** - Jogo eletrônico completo e emocionante, 10 LEDs em padrão circular, controlados por toque, com efeito temporizado, decolamento automático da velocidade e simulação sonora da "roleta". P/ Hobbyistas 5.330,00
- **CAXINHA DE MÚSICA (86-APE)** - Contém 1 música já memorizada e programada. Fácil montagem, múltiplas aplicações. Verdadeira "caixinha de música" totalmente eletrônica. Alimentação 3V (2 pilhas pequenas) 5.460,00
- **PISADINHA ELETRÔNICA (87-APE)** - Simples gerador de sons complexos, reproduz "fisadas", "soluços", "cacarejos" e outros sons! Um "achado" para o hobbyista que aprecia efeitos sonoros diferentes e divertidos 5.460,00
- **INTERRUPTOR CREPUSCULAR PROFÉSSIONAL (88-APE)** - Especial p/ eletricitistas e instaladores locais. Comanda automaticamente o acendimento de lâmpadas acionadas por barras (aclarar o dia). Até 500W de lâmpadas (em 110V) ou até 1000W (em 220V). Fácil montagem e instalação (apenas 3 fios) 4.290,00
- **LUZ FANTASMA (89-APE)** - Mini-montagem (p/ principiantes) de efeito luminoso "diferente" capaz de acionar lâmpadas incandescentes comuns (220W em 110V e 400W em 220V). Resultados "fantasmagóricos" aplicáveis em casa, festas, vitrines, etc 2.600,00
- **RELOGIO ANALÓGICO DIGITAL (90-APE)** - "Imperdível" fusão entre o tradicional e o moderníssimo! Mostrador analógico digital (crystal 12 Hz) a LEDs, com display numérico central p/ os minutos O LED "hora" piscas, dinamizando o funcionamento e a visualização, incluindo um fantástico "tique-taque", absolutamente surpreendente num relógio digital! Fantástico presente, para Você mesmo ou para sua família! 14.300,00
- **BANDOLINHA ELÉTRÔNICA (91-APE)** - Mini-Instrumento musical eletrônico (brinquedo) com som diferente e marcante, incluindo bela montagem de "vibrato"! Fácil montagem e "execução", podendo ser usado até como instrumento mesmo, em modernas performances musicais 4.680,00
- **TESTA TRANSISTOR NO CIRCUITO (92-APE)** - Valioso instrumento de bancada, capaz de verificar o estado de componentes sem desligá-los do circuito! Um "achado" para estudantes e técnicos 2.990,00
- **CAMPANHA RESIDENCIAL CARRELIHO (93-APE)** - Novíssima e exclusiva, simulando com incrível perfeição um carrilhão de três sinos ("dim, dem, dom...")! Fácil montagem e instalação, ideal para amadores avançados, eletricitistas e instaladores 6.530,00
- **BASTÃO MÁGICO (94-APE)** - Brinquedo moderno, acionado pelo toque da mão, efeitos audiovisuais idênticos aos de sofisticados produtos comerciais e importados! As crianças adoraram 3.120,00
- **SEGUIDOR-INTUETO DE SINAIS (95-APE)** - C/ AMPLIFICADOR DE BANCADA (95-APE) - Verá até o som do instrumento p/ testes e acompanhamento dinâmico de qualquer circuito de áudio (e mesmo R.F.). Imprescindível na bancada do estudante, técnico ou amador avançado! 6.110,00
- **PISCA 2 LEDs (PI02)** - Ilip, flop alternância 1.040,00
- **ALARME P/ RESIDÊNCIA (9330-Profissional)** - alarme localizado amplívia p/ portas e janelas 3.510,00
- **SIRENE DE 3 TONS 40W (0143-New Buzz)** - módulo eletrônico (a transistor) super-potente 2.990,00
- **LUZ HITMICA 10 LEDs (KV04 - Super Rítmica)** - alto rendimento e sensibilidade 2.600,00

PRODUTOS EM KITS-LASER

- Ignição eletrônica - IG10 5.880,00
- Amplif. MONO 30W - PL1030 2.250,00
- Amplif. STEREO 30W - PL2030 4.600,00
- Amplif. MONO 50W - PL1050 3.100,00
- Amplif. STEREO 50W - PL2050 5.500,00
- Amplif. MONO PL5090
- 90W 4.650,00
- Amplif. STEREO 130W
- Pré universal STEREO** 1.750,00
- Pré tonal com graves & agudo STEREO 5.400,00
- Pré mixer p/guitarras com graves & agudos MONO 3.700,00
- Luz seqüencial de 4 canais 6.500,00
- Luz rítmica 1 canal 3.000,00
- Luz rítmica 3 canais 5.700,00
- Provdor de transistor PTL-10 1.500,00
- Provdor de transistor PTL-20 6.800,00
- Provdor de bateria/alternador 1.700,00
- Dimmer 1000 watts 2.300,00

(Kit montado - ACRÉSCIMO DE 30%)

Fonte de Alimentação p/ Amplificador de 50/90/130 e 200 watts - menos o Transformador. KIT 4.500,00

TRANSFORMADORES P/KIT DE AMPLIFICADORES LASER

- | | |
|------------------------|-------------------------|
| 30W 2.100,00 | 130W 6.000,00 |
| 50W 3.900,00 | 150W 6.300,00 |
| 90W 5.700,00 | 200W 7.500,00 |

AMPLIFICADOR PROFISSIONAL

150 WATTS

- CARACTERÍSTICAS:**
- IMPEDÂNCIA ENTRADA: 100 K
 - POTÊNCIA: 150W RMS 4 Ω
 - MÍNIMA IMPEDÂNCIA SAÍDA: 4 Ω
 - POTÊNCIA: 100W RMS 8 Ω
 - DISTORÇÃO MENOR QUE 0,28%
 - SENSIBILIDADE: 0 dB = 775 mV
 - CONSUMO: 3,40A em 4 Ω
- Incluindo no circuito o material completo da Fonte de Alimentação, menos o transformador.
- KIT 17.200,00

200 W RMS!

- CARACTERÍSTICAS:**
- fonte simétrica
 - protetor térmico e contra curto
 - potência de 200W RMS
 - distorção abaixo dos 0,1%
 - entrada diferencial por CI
 - sensibilidade 0,0 dB para máxima potência (0,775 V)
 - faixa de resposta: 20 Hz a 45.000 Hz (± 3 dB)
 - impedância de entrada 27 K
- KIT 9.900,00

400W

- CARACTERÍSTICAS:**
- fonte simétrica
 - protetor térmico
 - potência de 400W RMS em 2 Ω
 - distorção abaixo dos 0,1%
 - duplo entrada diferencial por CI
 - sensibilidade: 1V
 - faixa de resposta: 20 Hz a 45.000 Hz (± 3 dB)
 - impedância de entrada 27 K
 - impedância de saída 16 e 2 Ω
- KIT 34.800,00



LANÇAMENTO EMARK/BEDA

MINUTERIA PROFISSIONAL "EK-1" (110) e "EK-2" (220) 300 e 600W - tempo 40 a 120 seg. - instalação super-simples (ideal p/eletricistas) 2.600,00 (montado)



LUZ DE FREIO ("BRAKE LIGHT") SUPERMÁQUINA barra de 5 lâmpadas em efeito seqüencial convergente. Instalação facilíma (só 2 fios) - LANÇAMENTO 6.240,00 (montado)



AMPLIFICAR "BEK" (50 + 50W) - (Kit) Amplificador p/carro (acopla ao auto-rádio ou toca-fitas) com 100 watts (pico) estéreo (50 p/canal). Alta-Fidelidade, baixa distorção, fácil montagem, instalação simples 6.500,00

DIMMER PROFISSIONAL "DEK"

110-220V (300-600W) - Universal, bi-tensão, fácil de instalar (ideal p/ eletricista) (montado) 2.600,00

PRODUTOS EMARK/BEDA MARQUES

Esses LANÇAMENTOS apenas podem ser adquiridos através do CUPOM de "KITS do Prof. BÉDA MARQUES" (NÃO utilize o CUPOM "EMARK") presente em outra parte desta Revista.

CÁPSULA DE CRISTAL

- SAT2222 microfone de cristal c/ capa (eletro acústica) 580,00
- SAG1010 microfone de cristal s/ capa (eletro acústica) 450,00

AMPOLA REED SCHARACK



- (EE1) Ampola reed não encapsulada 180,00
- (EE2) Ampola reed encapsulada 300,00
- (EE3) Ímã encapsulado 300,00

OU **CHEQUE NOMINAL A EMARK**

VALE POSTAL SOMENTE PARA AGÊNCIA CENTRAL CASO CONTRÁRIO SERÁ DEVOLVIDO.

Remetente: _____ Estado: _____

Endereço: _____ Bairro: _____

Cidade: _____ CEP: _____

CEP 01213

EMARK
EMARK ELETRÔNICA COMERCIAL LTDA.
 Rua General Osório, 165 (esquina com a Santa Efigênia) - CEP 01213 - SP
 Fone: (011) 2214779 - 2231153

COLAR SELO

NOVA OPORTUNIDADE PARA VOCÊ!

MATRICULE-SE HOJE MESMO EM UM DOS CURSOS
CEDM E CONHEÇA O MAIS MODERNO ENSINO
TÉCNICO PROGRAMADO À DISTÂNCIA E
DESENVOLVIDO NO PAÍS

LANÇAMENTO

NO MUNDO MARAVILHOSO DA INFORMÁTICA
O CEDM LANÇA NOVO CURSO



Programação em Cobol

CURSO DE ELETRÔNICA DIGITAL E MICROPROCESSADORES

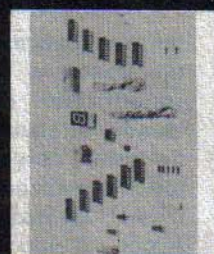

CEDM-20 - KIT de Ferramentas.
CEDM-78 - KIT Fonte de Alimentação 5v/1A. CEDM-35 KIT Placa Experimental CEDM-74 - KIT de Componentes. CEDM-80 MICROCOMPUTADOR Z80 ASSEMBLER.



CURSO DE PROGRAMAÇÃO EM BASIC



CURSO DE ELETRÔNICA E AUDIO

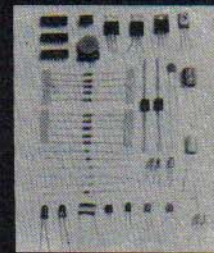
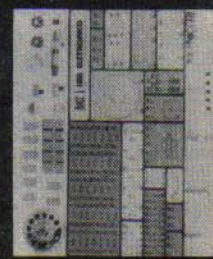
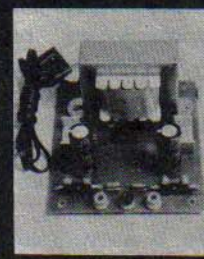

CEDM-1 - KIT de Ferramentas. CEDM-2 - KIT Fonte de Alimentação + 15-15/1A. CEDM-3 - KIT Placa Experimental CEDM-4 - KIT de Componentes. CEDM-5 - KIT Pré-amplificador e Amplificador

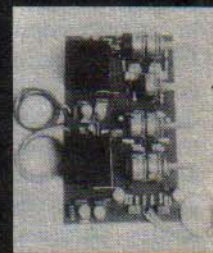

CURSO DE RADIO TRANSCETORES AM - FM - SSB - CW

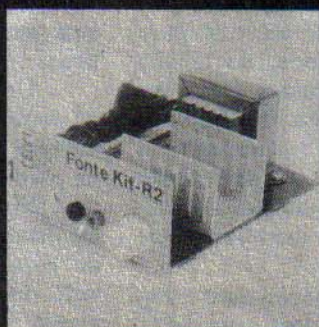

CEDM - R1 - KIT de Ferramentas
CEDM - R2 - KIT Fonte de Alimentação



**Eu quero receber, INTEIRAMENTE GRÁTIS,
mais informações sobre o curso de:**

Rua Rio Grande do Sul, 85 - Cx. Postal 1642 - Fone (0432) 23-9065
Londrina - Paraná

- | | |
|---|---|
| <input type="checkbox"/> Eletrônica Básica | <input type="checkbox"/> Programação em Cobol |
| <input type="checkbox"/> Eletrônica Digital | <input type="checkbox"/> Áudio e amplificadores |
| <input type="checkbox"/> Microprocessadores | <input type="checkbox"/> Acústica e Equipamentos Auxiliares |
| <input type="checkbox"/> Programação em Basic | <input type="checkbox"/> Rádio e Tranceptores AM/FM/SSB/CW |
| | <input type="checkbox"/> "Meditação mais alem da niente" |

Nome: _____

Endereço: _____

Bairro: _____ Estado: _____

CEP: _____ Cidade: _____

Fonte Regulável Estabilizada

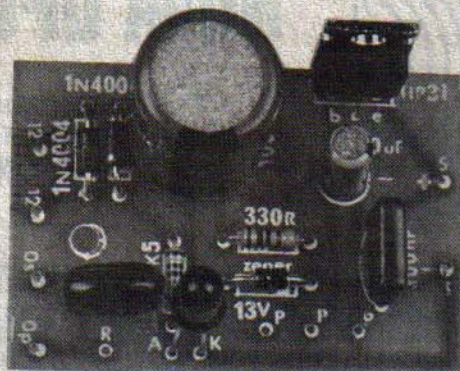

A PRINCIPAL "FERRAMENTA ELETRÔNICA" EM QUALQUER BANCADA (SEJA O LEITOR UM HOBBYSTA, ESTUDANTE, TÉCNICO OU ENGENHEIRO...)! CONFIÁVEL, SIMPLES, PRECISA, EXCELENTE REGULÇÃO E ESTABILIDADE, COM SAÍDA C.C. CONTINUAMENTE AJUSTÁVEL ENTRE "ZERO" E 12 VOLTS, SOB CORRENTE DE ATÉ 1A (PODENDO SER FACILMENTE "ALARGADA" PARA 2A).

Eternamente preocupados em desenvolver e criar dispositivos eletrônicos sempre mais interessantes, práticos, úteis e "diferentes", às vezes nos esquecemos de que o absolutamente **essencial** numa bancada também guarda enorme interesse entre os hobbystas, estudantes ou profissionais (principalmente para os que estão iniciando, ou não têm muitos recursos financeiros para lotar o seu cantinho de trabalho dos mais sofisticados "instrumentos..."). Muitos Leitores, assim, "reclamam", achando incrível que até agora APE não tivesse mostrado um bom projeto de fonte de alimentação, versátil, simples (dentro da velha filosofia de trabalho da nossa Revista...).

Por outro lado, o conveniente sistema de KITS proporcionado pela Concessionária Exclusiva - EMARK, permite, sabemos, uma grande confiabilidade na realização de **quaisquer** dos projetos aqui mostrados, justamente para beneficiar aos Leitores que tenham reais dificuldades na obtenção dos componentes para os projetos... Assim, juntando as duas "pontas", aqui está a solicitada fonte de laboratório e bancada, na forma da FONTE REGULÁVEL ESTABILIZADA (0-12V X 1-2A), um projeto já "clássico", porém de extrema utilidade para todo e qualquer interessado em Eletrônica (qualquer que seja o nível de envolvimento do Leitor...)! Mantendo características "standartizadas" e parâmetros que abrangem as necessidades médias

de uma bancada em mais de 90% dos casos, a "FOREST" (apelido simplificado do projeto...) vem atender diretamente às necessidades da turma, colocando ao alcance de todos a realização de uma "ferramenta" da maior importância e utilidade, a um custo relativamente baixo, e sem nenhuma complicação (como já é tradição, por aqui...).

As características de ajustabilidade, regulação, estabilização e ausência de **ripple** são as melhores possíveis num projeto tão simples, equiparando a nossa FOREST às melhores fontes comerciais de parâmetros semelhantes!

CARACTERÍSTICAS

- Fonte de Alimentação para Bancada (ou para aplicações gerais) com saída **ajustável** entre "zero" e 12VCC, com capacidade de corrente de até 1A (podendo ser ampliada para 2A com a simples troca do transformador de força).
- Circuito regulado e estabilizado com módulo eletrônico a zener e transistor de potência (uma variação de tensão de até 10% para mais ou para menos, na tensão C.A. local, não causará variações sensíveis na saída da FOREST).
- **Ripple** baixíssimo, adequando a FOREST mesmo a aplicações sensíveis na alimentação de circuitos de áudio ou módulos de alto ganho.
- Ajuste de tensão linearizado e fácil (por potenciômetro), com saída permitindo a inserção opcional de

um voltímetro analógico incorporado (VER DETALHES NO FINAL).

- Alimentação C.A. 110 ou 220 volts, determinada por chaveamento. Monitoração do estado ("ligada-desligada") por LED piloto.

O CIRCUITO

O esquema da FOREST está na fig. 1 e é baseado num arranjo já "clássico", de comprovada eficiência e confiabilidade. Um transformador relativamente "pesado", capaz de fornecer corrente de 1A (ou opcionalmente 2A) no seu **secundário**, abaixa a tensão da rede para os desejados 12V. O enrolamento secundário, com terminal central (12-0-12) permite a retificação em onda completa com apenas dois diodos comuns (com isso são economizados outros **dois** diodos, numa eventual ponte...). Após a retificação, um capacitor eletrolítico de valor moderado exerce o trabalho de filtragem e armazenamento. Observar que graças ao módulo eletrônico regulador, estabilizador e eliminador de **ripple**, o valor do eletrolítico principal **não precisa** ser tão alto quanto o verificado em fontes mais simples (normalmente de 2200u para cima...) com o que se economiza mais um pouquinho, **sem perda** das desejadas características.

Um LED monitora o estado da fonte, protegido pelo resistor limitador de corrente de 1K5, ainda na parte não estabilizada da fonte.

Finalmente temos o módulo de estabilização eletrônica, formado pelo transistor de potência (dotado de dissipador, já que normalmente trabalhará "morno"...), cuja referência de tensão (para seu ter-

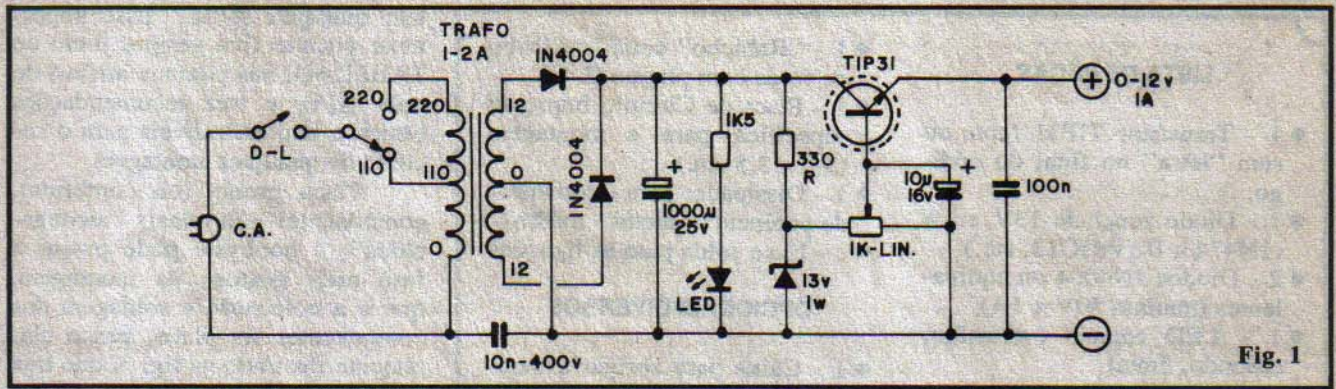

Fig. 1

minial de base) é obtida de um diodo zener de 13V, polarizado pelo resistor de 330R. Um potenciômetro comum (1K) permite escolher livremente a tensão de referência para o transistor (porém sempre usufruindo da estabilização proporcionada pelo zener), com o que qualquer valor, entre 0 e 12V pode ser facilmente ajustado e obtido na saída do sistema. O capacitor eletrolítico "extra" (10u) junto á base do transistor "amortece" ainda mais qualquer eventual ripple que tenha "resistido" à ação do eletrolítico principal de filtro (1000u), com a vantagem de que, nessa posição, o valor efetivo do capacitor corresponde à sua capacitância nominal **multiplicada** pelo ganho do transistor, com o que o dito capacitor corresponde a um componente de centenas de microfarads.

Na intenção de eliminar completamente qualquer ruído, zumbido ou componente de ronco C.A. na C.C. final, um capacitor de poliéster (100n) está colocado na linha final de saída e um outro (10n x 400V) permite um perfeito "ateramento" do circuito, para efeito do C.A. Enfim: tudo que uma boa fonte de bancada ou laboratório precisa, nada "sobrando", porém nada faltando!

Como o transistor de potência responsável pelo serviço "pesado" do circuito (TIP31) pode, na realidade, manejar correntes de até 3A, sob potência total de até 30W, nada impede que o hobbysta (se desejar um "reforço"...) opte por usar transformador com secundário para 2A, ganhando assim uma maior disponibilidade de corrente na saída final (às custas, porém, de inevitável aumento no custo final da montagem...). Nesse caso, os di-

odos retificadores (1N4004) não precisam ser trocados, já que no arranjo retificador utilizado na FOREST cada um dos dois diodos se encarrega de metade do trabalho... Sendo ambos componentes para 1A, podem, tranquilamente, manejar 2A em trabalho conjunto.

OS COMPONENTES

"Tudinho" de fácil aquisição! Não existe, no circuito da FOREST, nenhuma "figurinha difícil" (o Leitor assíduo de APE sabe que **aqui** isso nunca ocorre...). Enfatizamos apenas o que já foi mencionado quanto à opção do transformador para 1A ou 2A, ou seja: o de maior corrente será também maior no tamanho, peso e...preço. Os componentes **polarizados** (transistor, diodos, zener, LED e capacitores eletrolíticos) devem ter seus terminais devidamente "reconhecidos" antes de se iniciar a montagem... Para tanto o Leitor "novato" deve consultar o TABELÃO (está sempre lá nas primeiras páginas de toda APE.) com critério, já que qualquer inversão nas ligações desses componentes "arruinará" a própria peça e - inevitavelmente - impedirá o funcionamento do circuito...

Um aviso, a pedido da Concessionária de Kits (EMARK): o Conjunto para montagem da FOREST, que pode ser solicitado pelo Correio ou adquirido em Kit nas Lojas autorizadas, contém um transformador para a opção básica de 1A, além de - como é normal - todos os componentes relacionados na LISTA DE PEÇAS, **menos** no item OPCIONAIS/DIVERSOS.

O KIT é sempre uma forma muito prática, confortável e confiá-

vel de realizar qualquer montagem, porém o circuito da FOREST foi dimensionado para facilitar e não para complicar... Assim (pelo menos os que residem em cidades maiores...) todos os Leitores que se dispuserem a realizar o projeto poderão fazê-lo sem problemas, mesmo comprando as peças "avulsas" em qualquer bom revendedor...

A MONTAGEM

O primeiro passo é a confecção da plaquinha de Circuito Impresso específica, cujo **lay out** está na fig. 2, em escala 1:1 (tamanho natural). Quem possuir o material necessário (placa virgem, tinta ou decalque ácido resistente, percloro-

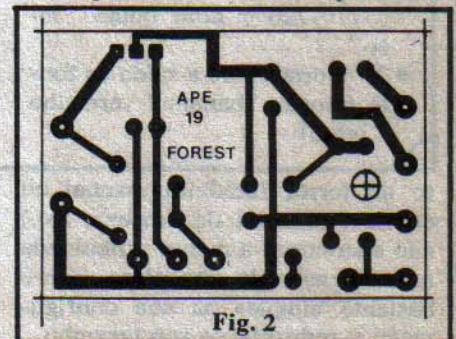

Fig. 2

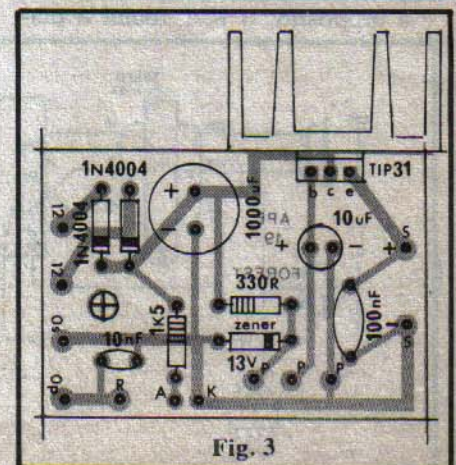

Fig. 3

LISTA DE PEÇAS

- 1 - Transistor TIP31 (com ou sem "letra" no final do código...)
- 1 - Diodo zener de 13V x 1W (1N4743, BZV85C13, etc.)
- 2 - Diodos 1N4004 ou equivalentes (mínimo 50V x 1A)
- 1 - LED comum (vermelho, redondo, 5mm)
- 1 - Resistor 330R x 1/4 watt
- 1 - Resistor 1K5 x 1/4 watt
- 1 - Potenciômetro - linear - 1K
- 1 - Capacitor (poliéster) 10n x 400V (atenção à voltagem)
- 1 - Capacitor (poliéster) 100n
- 1 - Capacitor (eletrolítico) 10u x 16V
- 1 - Capacitor (eletrolítico) 1000u x 25V
- 1 - Transformador de força com **primário** para 0-110-220V e **secundário** para 12-0-12V x 1A (**opcionalmente** poderá ser usado transformador com secundário para 2A - VER TEXTO).
- 1 - Interruptor simples (chave H-H, "bolota", "gangorra", etc.)
- 1 - Chave de tensão ("110-220") com botão "ra-so"
- 2 - Bornes para a saída da fonte (jaques "banana" vermelho e preto)

- 1 - "Rabicho" completo (cabo de força com plugue C.A.)
- 1 - Placa de Circuito Impresso específica para a montagem (5,0 x 3,5 cm.)
- 1 - Dissipador para o transistor de potência (4 aletas - médio)
- - Fio e solda para as ligações

OPCIONAIS/DIVERSOS

- 1 - Caixa para abrigar a montagem. Sugestão: "Patola" mod. CF125 (12,5 x 8,0 x 6,0 cm.) ou qualquer outro **container** de dimensões compatíveis. ATENÇÃO: o uso de transformador para 2A deverá obrigar à utilização de uma caixa proporcionalmente **maior**.
- 1 - **Knob** para o eixo do potenciômetro (de preferência com "ponta" ou "linha" indicadora, tipo "bico de papagaio", etc.)
- - Parafusos e porcas para fixações diversas
- 1 - Galvanômetro (microamperímetro, miliamperímetro, VU, etc.) com capacidade de corrente (plena escala) de 50uA até 1mA, para eventual indicação analógica de tensão de saída (VER TEXTO)
- 1 - Resistor ("RM") com valor calculado em função do galvanômetro utilizado (VER TEXTO)

tuar qualquer solda... Esse importante encarte fica sempre junto ao TABELÃO, nas páginas iniciais de toda APE, e traz recomendações básicas e imprescindíveis para o sucesso de **qualquer** montagem.

Placa pronta (ou conferida), componentes e terminais "reconhecidos", o hobbysta pode passar à fase mais gostosa da montagem, que é a colocação e soldagem dos componentes na placa, passo claramente ilustrado na fig. 3, que traz o "chapeado" da FOREST (placa vista pelo lado não cobreado, com os principais componentes devidamente posicionados...). Lembrar dos cuidados redobrados no posicionamento dos componentes polarizados, já mencionados. Quanto ao transistor de potência (TIP31) notar que sua lapela metálica deve ficar voltada **para fora** da placa, sendo nela fixado o dissipador, com porca e parafuso (não é necessário isolamento com mica e bucha, nesse caso...). Quem optar por um **container** metálico para a FOREST, poderá até eliminar o dissipador, fixando a lapela metálica do transistor ao próprio corpo da caixa (nesse caso, sim, através de mica e bucha isoladoras...).

Na fig. 4 vemos as conexões externas à placa (esta ainda pelo lado não cobreado), devendo o Leitor observar com atenção as polaridades do LED e da Saída, bem como as conexões ao transformador, interruptores e "rabicho". Especificamente quanto ao transformador, o lado que apresenta três fios de cores diferentes entre si corresponde ao primário (P), na ordem "0-110-220". Já o lado com fios de cores **iguais** nos extremos e diferente no centro, corresponde ao secundário (S), com as ligações de "12-0-12".

A CAIXA

Embora muitas caixas, padronizadas, improvisadas ou aproveitadas, possam servir perfeitamente para abrigar com elegância e praticidade o circuito da FOREST, o **container** sugerido no item OPCIONAIS/DIVERSOS da LISTA DE PEÇAS (CF125) "cai como uma luva" já que o fabricante buscou um **design** específico para fontes de

to de ferro, furadeira manual ou elétrica, material de limpeza, etc.) não encontrará a menor dificuldade na realização da dita placa, que é bastante simples na sua configuração e reduzida no seu tamanho... (a propósito: o KIT inclui a pla-

quinha pronta, furada, envernizada, e com o "chapeado" em **silk screen**...).

Quem ainda não tiver muita prática deve ler atentamente as INSTRUÇÕES GERAIS PARA AS MONTAGENS, antes de efe-

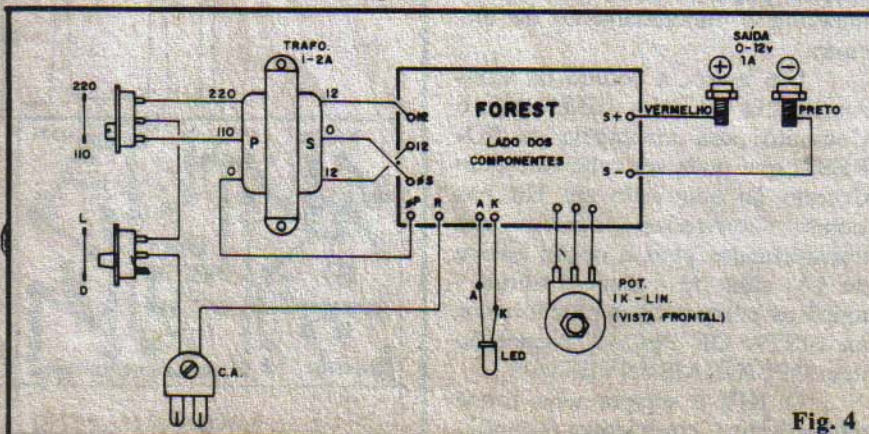

Fig. 4

NÃO PAGUE MAIS COMPRE POR MENOS NA



BARRA SINDA!

PEQUENA	60,00
GRANDE	150,00

BOBINAS

180 M.H.	30,00
PARA FONTE	40,00
TOKO	25,00

BORNES

KRE	70,00
-----	-------

CAPA/CONECTOR

DB 25	70,00
-------	-------

CAP. ELETROLÍTICO

1000 X 50	100,00
22 X 250	100,00
220 X 25	30,00
220 X 50	50,00
2200 X 16	80,00
2200 X 25	150,00
3300 X 35	150,00
3300 X 50	250,00
470 X 16	25,00
470 X 25	25,00
470 X 63	50,00

CAPACITOR STIROFLEX

15,00	
-------	--

CAP. POLIESTER

250V	25,00
400V	30,00

CAP. CERAMICO

50 PEÇAS POR	100,00
--------------	--------

CHAVES

CK 7105 MOMENTÂNEA	250,00
CK 7301 2 POSIÇÕES	750,00
CK 8125 MOMENTÂNEA	200,00
H.H 110V	60,00
LIGA DESLIGA	60,00
LIGA DESLIGA MOMENTÂNEA	35,00
MOMENTÂNEA	80,00
MOMENTÂNEA	250,00
RESET	60,00
ALCO MTE 406P	950,00
HH COM ASTE	50,00

CONECTORES

10 PINOS	40,00
15 PINOS DUPLO	150,00
20 PINOS DUPLO	45,00
31 PINOS DUPLO	150,00
3 PINOS	40,00
4 PINOS MACHO	100,00
6 PINOS	30,00
DB 09 F	90,00
DB 09 M	30,00

DB 25 F	150,00
DB 25 M	150,00
DB 37	120,00
DB 9 METAL	30,00
DB 9 PLÁSTICO	90,00
DUPLO 10 PINOS	80,00
DUPLO 15 PINOS	190,00
DUPLO 17 PINOS	110,00
RCA FEMEA	20,00
RCA MACHO	40,00

CONECTOR P/FLAT CABLE

25 PINOS DUPLO	150,00
50 PINOS DUPLO	150,00

DEEP SWITCH

10 CHAVES	500,00
8 CONTATOS	200,00

DIODOS

MUR 820	500,00
SK 3/04	80,00
SK 4F 1/02	80,00
SKR 4F 1/04	60,00
SR 506	80,00
VHE 1402	240,00

DISSIPADORES

MÉDIO P/TO 220	50,00
PARA TO3	90,00
PEQUENO P/ TO 220	30,00

FLAT CABLE

40 VIAS	150,00
---------	--------

FUSÍVEL

PEQUENO 1A/2A/5A/	5,00
-------------------	------

JACK

P2	50,00
----	-------

PORTA FUSÍVEL

INTERNO C/ VISOR	70,00
P/ PAINEL	45,00

REGULADOR DE TENSÃO

UA 7805	120,00
UC 78HGAS	1900,00

RELES

RA 811615 115V AC	
RA 311720 220V AC	300,00

RESISTORES DE POTÊNCIA

18R 10W	20,00
1R 5W	20,00
22R 5W	20,00
39R 10W	10,00
5,6R 5W	20,00
68R 5W	20,00
6K8 2W	20,00

RESISTORES 1/8 WATTS

100 PEÇAS POR	100,00
---------------	--------

SOQUETES

64 PINOS	200,00
DIM FEMÉA	45,00
DIM MACHO	45,00
PARA RTC	25,00
14 PINOS	40,00
16 PINOS	60,00
18 PINOS	40,00
24 PINOS	95,00
28 PINOS	90,00
40 PINOS	150,00
54 PINOS	200,00
64 PINOS	40,00
8 PINOS	35,00

THUMBWELL SWITCH

500,00	
--------	--

TRANSISTORES

2N 2222-A	69,00
2N 2907	39,00
2N 3055	190,00
2N 3904	49,00
BC 559	20,00
BRY 100	20,00
J 176/541	45,00
MJE 130	200,00
MJE 13007	370,00
TIP 110	90,00
TIP 111	95,00
TIP 142	480,00
TIP 41	70,00

TRIMPOT BOURNS

70,00	
-------	--

TRIMPOT VERTICAL

100K	40,00
10K	40,00
4K7	40,00
220K	40,00

MICROVENTILADORES

VENTISILVA	E-11	AL
110V		2990,00

PLACAS COM COMPONENTES

NO ESTADO	50,00
-----------	-------

MOTORES PASSO A PASSO

DC 150,00	
-----------	--

GABINETE VÍDEO PROLÓGI-CA

1000,00	
---------	--

FIOS E CABOS A PARTIR DE

100,00	
--------	--

DISSIPADOR C / 2N

3055	350,00
------	--------

PLACAS PROLÓGICA NO ESTA-DO

PARA CP300	750,00
CONTROL 13 SP 16	1500,00
D500 DRIVE	50,00
FT13 CD500	600,00
FT25 SIST-700	600,00
FT33 CD 400	600,00
FT34 P 500	600,00
FT39 CP 500 FONTE	600,00
FT40 SOLUTION FON-TE	600,00
TE	600,00
FT48 FONTE SOLU-TION	600,00
INT.36 P 720 XT	700,00
P09 P 720	1000,00
P20 SP16	1500,00
P22 CP 500	600,00
P24 CP 500	600,00
P25 SOLUTION	5990,00
P28 SP 16 II	5990,00
P07 SIST.700	1000,00
P08 CP 500	500,00
PCI CONTROL III	500,00
PCI FT 39 /	600,00
PCI ME 07	600,00
PIIS P 500	2000,00
VT01 CP 500	600,00
VT03 SP 16	600,00

TECLADOS NO ESTADO

SISTEMA 700	2500,00
SOLUTION 16	2500,00
SP 16	2500,00
SUPER 700	2500,00

PREÇOS VÁLIDOS PARA PRODUTOS EM ESTOQUE

011- 223-7388
800-8070

R. AURORA, 165

TELEX

1131298 - FILG

MAIS DE
2000 ÍTENS
EM
ESTOQUE

alimentação, oferecendo furações já prontas para chave H-H ("liga-desliga"), LED piloto, etc. A fig. 5 dá uma idéia de como a FOREST pode ficar, se abrigada na caixa recomendada, bonita, com aparência "industrial"... Na traseira da caixa, além da saída do "rabicho" (cabo de força) deve ser colocada a chave de tensão ("110-220"). No painel frontal, além da chave geral e do LED piloto, ficam os bornes de saída (vermelho para positivo e preto para negativo, como é norma...) e, em posição central, o potenciômetro de ajuste da tensão de saída. Este deverá ser dotado de um knob com ponta ou marca indicadora (na sugestão mostramos um knob do tipo "bico de papagaio", mas outros modelos, também convenientes, são facilmente encontráveis no varejo...).

Com o auxílio de um voltímetro (multímetro na função de voltímetro C.C.), será muito fácil calibrar a escala, demarcando em torno do knob as posições relativas às tensões de 3, 6, 9 e 12V (eventualmente também os valores intermediários...). Mesmo quem não dispuser de um multímetro, poderá apelar para a linearidade do potenciômetro (e também do circuito...), simplesmente dividindo os 270° de giro do knob de forma proporcional, considerando sempre que, todo para a esquerda (anti-horário), a tensão de saída será "zero" e todo para a direita (sentido horário) a saída apresentará 12V (ou um pouquinho mais...).

INCORPORANDO UM VOLTÍMETRO ANALÓGICO À 'FOREST'

Quem quiser sofisticar a FOREST, dando à montagem "ares" e vantagens de uma fonte de laboratório mesmo, poderá incorporar um voltímetro analógico ("de ponteiro...") à montagem, com grande facilidade... Para tanto, deverá obter um galvanômetro (medidor de corrente) com fundo de escala entre 50uA e 1mA. Servirão desde simples VUs comuns até microamperímetros ou miliamperímetros específicos (estes bem mais caros, porém mais "profissionais"...). Para transformar o "correntímetro" em voltímetro, e dentro da faixa

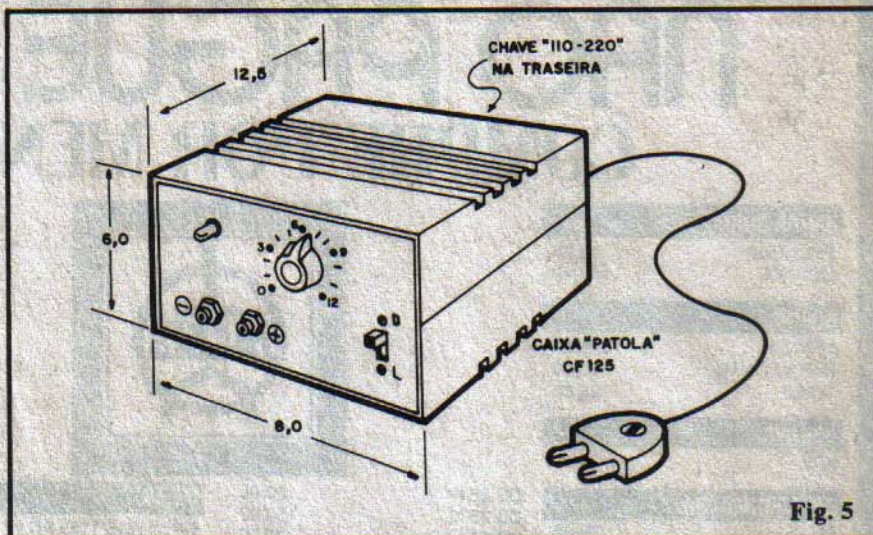

Fig. 5

desejada, o hobbysta deverá forçosamente colocar um resistor limitador em série com o instrumento, recorrendo também às instruções e cálculos mostrados na fig. 6.

Esse resistor limitador deverá ter seu valor obtido pela "velha" Lei de Ohm, que reza:

$$R = \frac{V}{I}$$

Onde "R" é a resistência, em Ohms, "V" a tensão máxima a ser medida ou indicada (em Volts) e "I" é a corrente de deflexão máxima original do galvanômetro, em ampéres. Convém lembrar que, para precisão absoluta, "R" representa, na verdade, a soma do resistor limitador com a resistência ôhmica interna do próprio galvanômetro, de acordo com a fórmula:

$$R = R_M + R_G$$

Onde "R" é o valor ôhmico total para obtermos o desejado voltímetro, "R_M" o valor do resistor "multiplicador" externo e "R_G" a resistência intrínseca do galvanômetro... Infelizmente a maioria dos galvanômetros comerciais não traz a indicação da sua resistência interna... Embora existam métodos práticos de Laboratório para "decifrar" essa resistência interna, não é fácil ao hobbysta, sem instrumentos adequados, conseguir efetuar tal medição sem possibilidade de danos no galvanômetro... Vamos então ignorar "R_G", já que tem quase sempre um valor pequeno em

relação à resistência total "R" procurada...

Se, por exemplo (ver fig. 6-B) o Leitor obteve um galvanômetro, VU, microamperímetro, etc., com fundo de escala em 100uA, o cálculo de "R" ficará assim:

$$R = \frac{15}{0,0001} \text{ ou } R = 150k$$

O valor de 15 para a tensão foi escolhido porque "contém" os 12V máximos da FOREST, dando assim uma escala de leitura mais confortável. O resultado (150K) apresenta um valor comercial de resistor, fácil de obter. A escala original do galvanômetro deverá ser modificada (fig. 6-B) o que deve ser feito com algum cuidado, removendo-se a capa transparente do instrumento e fazendo as marcações conforme indica o diagrama... Quem for bastante caprichoso poderá remover a escala original, raspar com um estilete a marcação lá existente e aplicar a nova divisão numérica usando caracteres decalcáveis ou transferíveis, tipo "Letraset", dando ao medidor uma aparência realmente profissional...

Para compensar diferenças, resistência interna, etc., o melhor método é, após obter com as fórmulas o valor de "R", usar um trim-pot com valor nominal de "2R" (ou seja: obtido o valor de 150K, no cálculo, usar um trim-pot de 330K, por exemplo...). Ligar o trim-pot em série com o galvanômetro (como na fig. 6-A), conectando o conjunto em paralelo com os terminais de saída da FOREST. Finalmente,

MONTAGEM 100 - FONTE REGULÁVEL

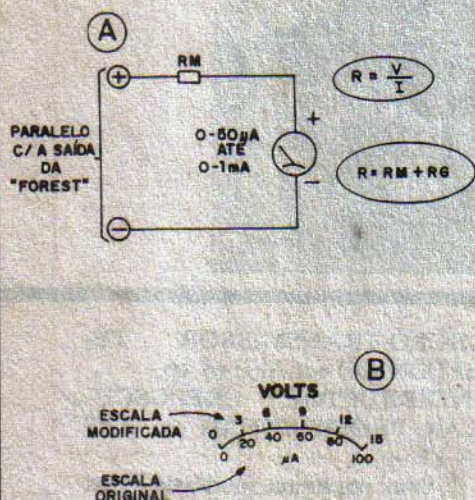

Fig. 6

com o auxílio de um voltímetro ou multímetro na função de voltímetro, **calibrar** o conjunto, ajustando o **trim-pot** de modo que o galvanômetro incorporado marque exatamente a tensão indicada pelo voltímetro usado como referência... Dá um pouco de trabalho, mas o resultado final será altamente compensador! **ATENÇÃO:** todas essas operações de calibração e ajuste devem ser feitas com cuidado, partindo sempre da posição de **máxima** resistência do **trim-pot**, no sentido de preservar a integridade do galvanômetro (já que correntes excessivas danificarão, inevitavelmente, o instrumento...).

Em qualquer caso (escala demarcada em torno de um **dial** sobre o próprio **knob** do potenciômetro de ajuste da FOREST, ou incorporação de um voltímetro, conforme descrito...), o Leitor terá, ao final, uma importantíssima "ferramenta" de Bancada, que lhe prestará serviços inestimáveis por muitos e muitos anos! Quem quiser dotar o circuito de proteções extras, poderá acrescentar **dois** fusíveis ao esquema original: um para 250mA na entrada de C.A. (logo depois da chave geral) e outro de 1A (ou 2A, se for usado um transformador mais "pesado"...), em série com o **positivo** da saída da FOREST, obtendo assim uma fonte quase "indestrutível" para "mil" aplicações de bancada!

ESTÁ CHEGANDO!

LOGO, LOGO, EM TODAS AS BANCAS, A "IRMÃ MAIS NOVA" DE A.P.E.:

"ABC DA ELETRÔNICA"

REVISTA/CURSO QUE ENSINA (DO MESMO JEITINHO DESCONTRAÍDO E FÁCIL QUE VOCÊ GOSTA EM A.P.E.) A TEORIA DOS COMPONENTES E CIRCUITOS!

TEORIA - EXPERIÊNCIAS - INFORMAÇÕES - "DICAS" - PRÁTICA - INTERCÂMBIO ENTRE OS LEITORES.

RESERVE, DESDE JÁ, SEU EXEMPLAR DO "NÚMERO 1" DE "ABC DA ELETRÔNICA"

APRENDENDO & PRATICANDO

ATENÇÃO eletrônica

- Complete sua coleção.
- Como receber os números anteriores da Revista Aprendendo & Praticando Eletrônica.

Indicar o número com um X

nº 1	nº 2	nº 3	nº 4
nº 5	nº 6	nº 7	nº 8
nº 9	nº 10	nº 11	nº 12
nº 13	nº 14	nº 15	nº 16
nº 17	nº 18	nº	
nº	nº	nº	

- O preço de cada revista é igual ao preço da última revista em banca Cr\$.....
- Mais despesa de correio.....Cr\$ 250,00.

● Preço Total.....Cr\$.....

↓

É só com pagamento antecipado com cheque nominal ou vale postal para a Agência Central em favor de Emark Eletrônica Comercial Ltda. Rua General Osorio, 185 - CEP.01213 - São Paulo - SP.

Nome: _____

Endereço: _____

CEP: _____ Cidade: _____ Estado: _____

Mini-Central de Alarme/Comercial

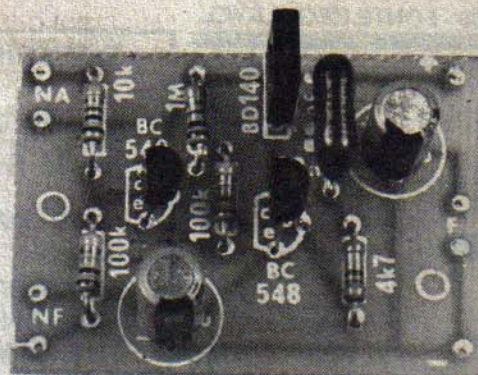

PEQUENA NO TAMANHO E GRANDE NO DESEMPENHO, UMA MINI CENTRAL COMPLETA, ESPECIALMENTE DESENHADA PARA O CONTROLE DE VITRINES, PASSAGENS, PORTAS, ALARME DE "CAIXA" (ACIONADO MANUALMENTE), ETC. DOIS CANAIS PARA SENSOREAMENTO: UM LINK N.F. E UMA LINHA N.A. ALARME SONORO INCORPORADO E TEMPORIZADO! MONTAGEM E INSTALAÇÃO SIMPLES E BARATAS! BAIXÍSSIMO CONSUMO, PERMITE ALIMENTAÇÃO POR PILHAS, MINI-FONTE OU "NO BREAK" DE FÁCIL IMPLEMENTAÇÃO!

Circuitos ou dispositivos especificamente desenhados para promover **segurança** têm sido uma presença constante nas páginas de APE, atendendo diretamente às solicitações dos Leitores, e baseados nas estatísticas e pesquisas que realizamos frequentemente quanto aos "gostos" e necessidades dos hobbystas! Assim, só para "dar uma geral" no assunto, e para dar "água na boca" dos recém-chegantes, aí vai uma Lista do que já foi publicado, no gênero:

- CONTROLE REMOTO INFRAVERMELHO (também Alarme de Barreira) em APE nº 1.
- ALARME DE PRESENÇA OU PASSAGEM em APE nº 2
- ALARME DE PORTA SUPERECONÔMICO em APE nº 3
- ALARME-SENSOR DE APROXIMAÇÃO TEMPORIZADO em APE nº 5
- ALARME DE BALANÇO PARA CARRO OU MOTO em APE nº 6
- ALARME DE MAÇANETA em APE nº 7
- MICRO-RADAR INFRAVERMELHO em APE nº 8
- CARREGADOR PROFISSIONAL DE BATERIA (apropriado para garantir a alimentação de alarmes) em APE nº 9
- BARREIRA ÓPTICA AUTOMÁTICA em APE nº 9
- ANTI-ROUBO "RESGATE" PARA CARRO em APE nº 11

- RADAR ULTRA-SÔNICO em APE nº 11
 - MAXI-CENTRAL DE ALARME RESIDENCIAL em APE nº 12
 - SUPER-SIRENE PARA ALARMES em APE nº 12
 - ALARME OU INTERRUPTOR SENSÍVEL AO TOQUE em APE nº 13
 - COMANDO SECRETO MAGNÉTICO PARA ALARME DE VEÍCULO em APE nº 13
 - ESPÍÃO TELEFÔNICO em APE nº 13
 - ALARME MAGNÉTICO C.A. em APE nº 16
- Além dessa grande Lista, ainda podemos considerar os projetos indiretamente ligados à área da segurança:
- LUZ DE SEGURANÇA AUTOMÁTICA em APE nº 2
 - INTERCOMUNICADOR em APE nº 3
 - CHAVE ACÚSTICA SUPERSENSÍVEL em APE nº 7
 - ILUMINADOR DE EMERGÊNCIA em APE nº 9
 - ALTERNADOR PARA FLUORESCENTE em APE nº 10
 - MAXI-TRANSMISSOR FM em APE nº 11
 - PISCA DE POTÊNCIA NOTURNO/AUTOMÁTICO em APE nº 12
 - MICRO-AMPLIFICADOR ESPÍÃO em APE nº 14
 - ALERTA DE RÉ PARA VEÍCULOS em APE nº 15

- MICRO-TRANSMISSOR TELEFÔNICO em APE nº 16
- INTERRUPTOR CREPUSCULAR PROFISSIONAL em APE nº 17

Sem nenhuma modéstia, uma Lista respeitável, que poucas publicações atingiram, mesmo ao longo de **muitos anos**, e que APE sintetizou em menos de 1 ano e meio! Lembramos aos novos Leitores e hobbystas, que **todos** os KITS dos projetos listados **continuam disponíveis** para aquisição direta, através da Concessionária Exclusiva: EMARK ELETRÔNICA COMERCIAL LTDA. (ver anúncio e cupom em outra parte da presente Revista...).

Apesar da Lista completíssima, foi detetada uma falta, ou seja: um mini-sistema de alarme especificamente projetado para aplicação comercial, no controle e segurança de lojas, estabelecimentos comerciais diversos, escritórios, consultórios, locais de trabalho em geral, para uso **durante o expediente!** Aqui está, portanto, a MINI-CENTRAL DE ALARME COMERCIAL (que também pode ser chamada pelo engraçado apelido de MICACO...), atendendo diretamente a esse tipo de aplicação, ideal para monitoração e controle de vitrines, passagens, portas, alarme "de caixa", etc. Custo muito baixo, instalação facilíma, confiabilidade total, são algumas das importantes características da MICACO, que podem ser aproveitadas de maneira econômica e efetiva na proteção do patrimônio comercial do Leitor.

Além disso, o hobbysta "vivo", poderá perfeitamente montar várias MICACOs para revenda e instalação nos estabelecimentos da sua cidade, com evidentes e reais lucros (coisa que absolutamente

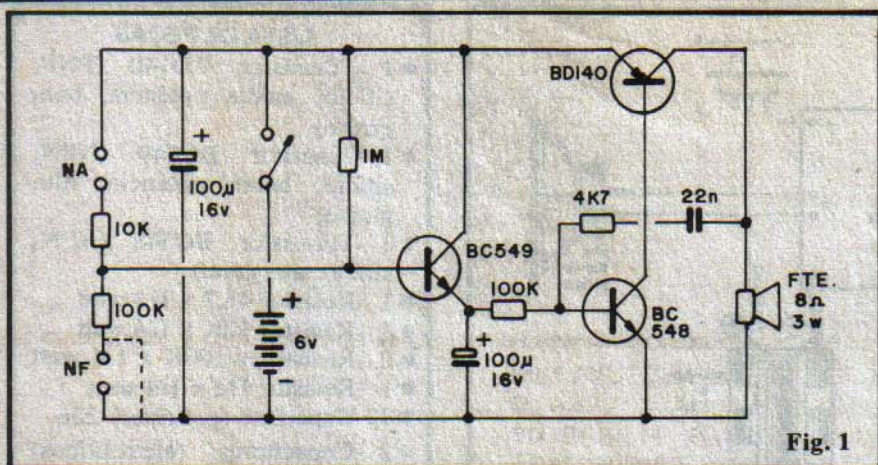

Fig. 1

não se pode desprezar, nesses tempos "bicudos"...

Como sempre ocorre nos projetos desenvolvidos pela Equipe APE, a simplicidade foi a tônica, com o que foi possível chegar-se a um circuito baseado em pouquíssimos componentes, de montagem descomplicada (ao alcance mesmo dos iniciantes), instalação fácil, baixo consumo (pode ser alimentada até por pilhas comuns), mas ainda assim dotada de sofisticacões encontráveis apenas em dispositivos comerciais **muito** mais caros! Uma montagem que - sob todos os aspectos - só trará vantagens e satisfação ao Leitor.

CARACTERÍSTICAS

- Mini Central de Alarme especificamente projetada para uso em ambientes comerciais, profissionais, de trabalho, etc.
- Dois canais de sensoramento (entradas): um para **link** Normalmente Fechado e um para linha paralela Normalmente Aberta, permitindo quantos pontos de controle se queira
- Alarme sonoro de média potência **incorporado**, audível mesmo em ambiente ruidoso e de grandes dimensões.
- Disparo **temporizado** (cerca de 20 segundos com os componentes básicos) de som inconfundível, forte, com decaimento ao final e rearme automático
- Alimentação: 6 volts C.C. (pilhas ou bateria), sob baixo consumo em **stand by** (10µA!). Também pode ser alimentada por mini-fonte (eliminador de pilhas) ou por

um sistema simples de "no break" (VER O FINAL).

- Instalação: muito fácil.
- **Pode** ser facilmente adaptada como prática Mini Central de Alarme Residencial, de baixo custo.
- Acabamento: elegante e compatível mesmo com decoração de ambientes sofisticados.

O CIRCUITO

A fig. 1 mostra o esquema do circuito da MICACO, baseado em apenas 3 transistores convencionais, sem relés, sem Integrados, completamente "enxugado" para promover grande redução no custo (sem perda da desejadas características). Analisando o diagrama da **direita** para a **esquerda**: os transistores BC548 e BD140 formam um simples e conhecido multivibrador complementar, que permite acionar diretamente um alto-falante com boa potência, e a partir de pouquíssimos componentes extras. Tanto a frequência quanto a intensidade do som gerado são dependentes, basicamente da rede de realimentação formada pelo resistor de 4K7 e capacitor de 22n, além da polarização fornecida pelo resistor de 100K...

Aí começa a "diferença" do circuito da MICACO: a polarização do oscilador de saída é controlada por um terceiro transistor (BC549) que, por sua vez, alimenta um capacitor eletrolítico (100u) de armazenamento e "memorização"...Através desse simplíssimo "truque" circuital podemos obter, ao mesmo tempo, a "trava" e a temporização do disparo, coisa que, num circuito mais "ortodoxo" demandaria uma "pá" de componen-

tes. O transistor controlador, de elevado ganho (BC549) pode trabalhar sob baixíssima corrente de polarização prévia (basicamente determinada pelos resistores de 1M e 100K) com o que a corrente quiescente do circuito situa-se na casa da **dezena de microampéres**, uma "titica", quase "imedível"! Com um arranjo simples a partir de mais um resistor de 10K, podemos facilmente dotar a entrada do circuito de **dois** ramais de sensoramento, sendo um para linha N.A. (o alarme só dispara quando tal linha for momentaneamente **fechada**...) e um para **link** N.F. (o alarme dispara ao ser **aberta** essa linha). Essa duplicidade e complementaridade de funções sensoras permite (como veremos mais à frente...) uma enorme versatilidade à MICACO, que assim aceita sensores em qualquer número e de qualquer tipo (elétrica e "mecanicamente" falando), ampliando muito as possibilidades de instalação e utilização.

A alimentação (6V C.C.) pode, perfeitamente, ser fornecida por pilhas comuns (uma vez que o consumo em espera é irrisoramente baixo) e é desacoplada pelo capacitor de 100u que evita instabilidade em função do aumento da impedância interna das pilhas, ao longo do uso...Um pequeno "eliminador de pilhas" (6V x 500mA) também po-

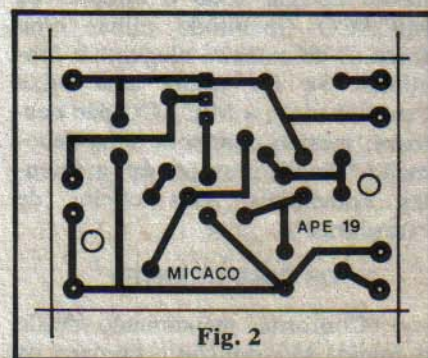

Fig. 2

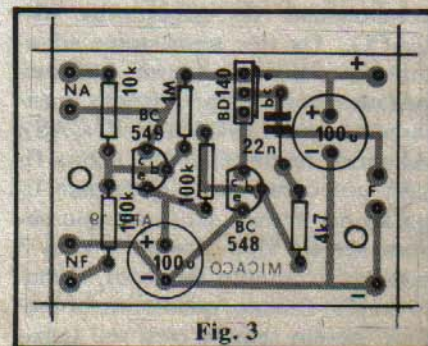

Fig. 3

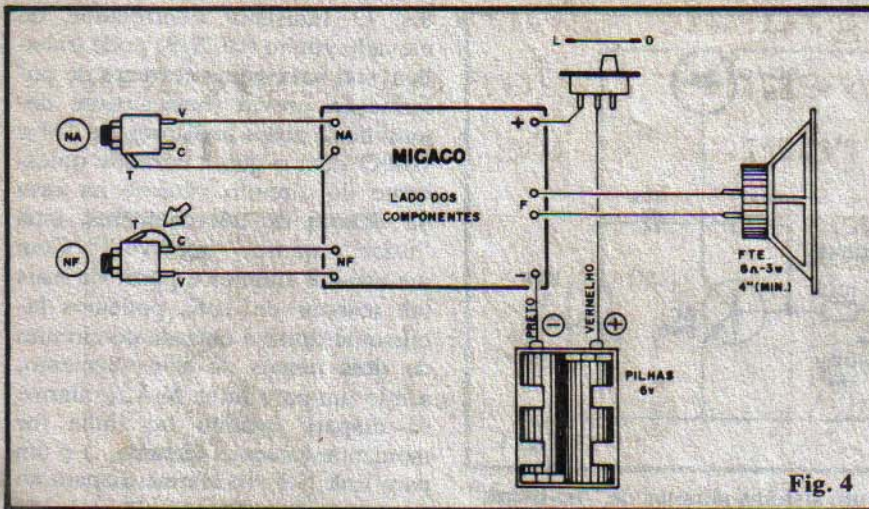

Fig. 4

de ser usado na alimentação, entretanto o hobbysta mais exigente poderá, a baixo custo, dotar o MICACO de um prático mini-sistema de "no break" (esquema lá no finalzinho do presente artigo).

Finalmente, quanto ao som gerado durante o disparo do alarme, é suficientemente forte (de volume até surpreendente, dada a simplicidade do circuito!) para, através de um alto-falante de dimensões não muito modestas (4 polegadas é uma boa...) incorporado a uma pequena caixa acústica, mandar seu aviso a uma razoável distância, mesmo em ambientes naturalmente ruidosos! A caixa acústica do alto-falante poderá, facilmente abrigar **todo** o circuito da MICACO (incluindo pilhas e/ou fonte...) de maneira elegante e funcional. Se for usada uma caixa "caprichada", a MICACO não destoar, mesmo dentro de uma decoração "fina", presente em ambientes comerciais mais cheios de "frescuras"...

OS COMPONENTES

Conforme mencionado desde o início, são poucos e comuns os componentes do circuito da MICACO.. Os três transistores admitem equivalências (desde que respeitadas suas características mencionadas na LISTA DE PEÇAS). Algumas recomendações extras ficam por conta dos jaques para ligação dos ramais sensores, que **devem** ser do tipo "mono", com 3 terminais (circuito fechado). Quanto ao alto-falante, quanto maior melhor, porém sempre com seu tama-

nho limitado pela caixa acústica que o Leitor puder obter ou desejar usar para abrigar o conjunto...A potência sonora final da MICACO não é "coisinha", e assim não se recomenda o uso de alto-falante **mini** (tipo 2 ou 3 polegadas...). O diâmetro **mínimo** aceitável é de 4 polegadas (10 cm.), para uma potência de 2 ou 3 watts.

No mais, é só levar em conta os componentes polarizados (transistores e capacitores eletrolíticos), cujas "pernas" devem ser identificadas **antes** de começar as soldagens, eventualmente com auxílio do TABELÃO APE. Lembramos, pela "enésima" vez que os componentes polarizados têm posição certa para ligação ao circuito...Atenção, portanto!

A MONTAGEM

A plaquinha de Circuito Impresso específica para a montagem da MICACO está na fig. 1, com seu **lay out** em escala 1:1 (tamanho natural), podendo ser "carbonada" diretamente, e facilmente confeccionada por qualquer dos métodos tradicionais...Quem quiser "fugir" desse trabalho, poderá recorrer à aquisição do KIT, que sempre inclui a placa **pronta**, inclusive com o "chapeado" demarcado, em **silk screen** no lado não cobreado.

A colocação dos componentes deve ser baseada na fig.3, que mostra a placa pelo lado não cobreado, todas as peças estilizadas em suas posições, códigos, valores, polaridades, etc. **ATENÇÃO** às posições dos transistores (os BC referenciados pelo seu lado "chato" e o BD

LISTA DE PEÇAS

- 1 -Transistor BD140 (PNP, silício, média potência, bom ganho)
- 1 -Transistor BC549 (NPN, silício, baixa potência, alto ganho)
- 1 -Transistor BC548 (NPN, silício, uso geral)
- 1 -Resistor 4K7 x 1/4 watt
- 1 -Resistor 10K x 1/4 watt
- 2 -Resistores 100K x 1/4 watt
- 1 -Resistor 1M x 1/4 watt
- 1 -Capacitor (poliéster) 22n
- 2 -Capacitores (eletrolíticos) 100u x 16V
- 1 -Alto-falante, 8 ohms, 3W, 4" (potência e tamanho **podem** ser maiores)
- 1 -Interruptor simples (chave H-H mini ou **standart**)
- 2 -Jaques tamanho J2, mono, tipo "circuito fechado" (3 terminais)
- 1 -Suporte p/ 4 pilhas pequenas
- 1 -Placa de Circuito Impresso específica para a montagem (4,5 x 3,3 cm.)
- -Fio e solda para ligações

OPCIONAIS/DIVERSOS

- 1 -Caixa para abrigar a montagem (e funcionar como sonofletor para o alto falante). Sugestão: pequena caixa acústica, tipo "cubo", de madeira, já com acabamento, fácil de encontrar no varejo de Eletrônica.
- -Sensores N.A. e N.F., dependendo da instalação e necessidades. Excelentes sensores N.F. são formados por conjuntos imã/REED, comuns no varejo. Sensores N.A. podem ser implementados com micro-chaves, **push-buttons**, ou mesmo com "improvisos" diversos.
- -Cabagem para instalação dos sensores. Como os **links** e linhas são percursos de baixa corrente, qualquer cabinho nº 22, 24 ou 26, simples ou paralelo (dependendo do ramal) poderá ser usado, no comprimento necessário.
- 2 -Plugues P2 para as conexões de Entrada dos ramais sensores.

Aqui está a grande chance para você aprender todos os segredos da eletroeletrônica e da informática!

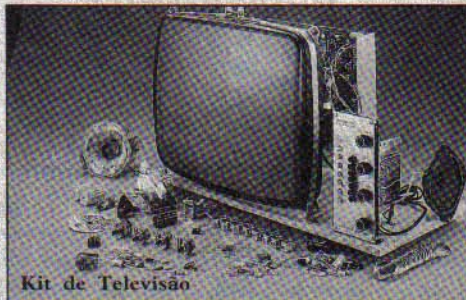

Kit de Televisão



Transglobal AM/FM Receiver



Comprovador de Transistores

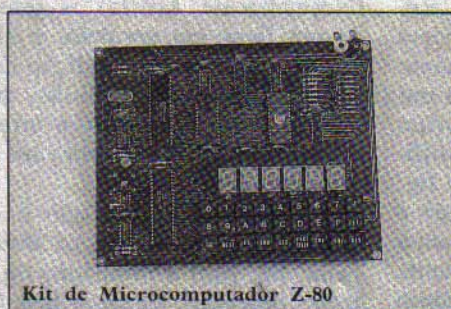

Kit de Microcomputador Z-80

Kits eletrônicos e conjuntos de experiências componentes do mais avançado sistema de ensino, por correspondência, nas áreas da eletroeletrônica e da informática!

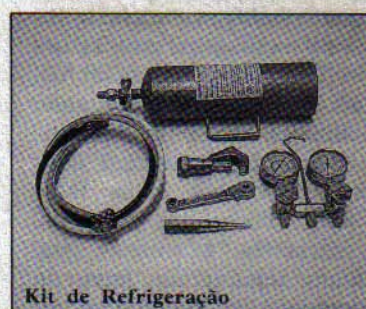

Kit de Refrigeração



Kit Básico de Experiências



Injetor de Sinais

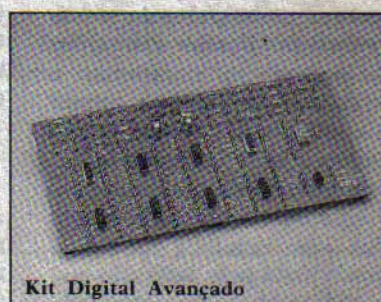

Kit Digital Avançado

Solicite maiores informações, sem compromisso, do curso de:

- Eletrônica
- Eletrônica Digital
- Áudio e Rádio
- Televisão P&B/Cores

mantemos, também, cursos de:

- Eletrotécnica
- Instalações Elétricas
- Refrigeração e Ar Condicionado

e ainda:

- Programação Basic
- Programação Cobol
- Análise de Sistemas
- Microprocessadores
- Software de Base

OCCIDENTAL SCHOOLS

cursos técnicos especializados



1947

Av. São João, 1588 - 2ª Sobre Loja - CEP 1260 São Paulo SP

Fone: (011) 222-0061

APF 19

À
OCCIDENTAL SCHOOLS®
CAIXA POSTAL 30.663
CEP 01051 São Paulo SP

Desejo receber, GRATUITAMENTE, o catálogo ilustrado do curso de:

Nome _____

Endereço _____

Bairro _____ CEP _____

Cidade _____ Estado _____

pela face metalizada voltada para a posição do capacitor de 22n) e as polaridades dos capacitores eletrolíticos (claramente indicadas na figura). Quem ainda tiver dúvidas sobre os valores dos demais componentes, deve "fuçar" o TABELÃO onde os códigos estão devidamente explicados e exemplificados...

Depois de todos os componentes soldados à placa, o Leitor deve conferir posições, valores, etc, apenas cortando as sobras de terminais após obter a certeza de que tudo está correto. Nessa verificação, observar também a **qualidade** dos pontos de solda... Recomendamos que o hobbysta iniciante faça, **antes** da montagem, uma leitura atenta às INSTRUÇÕES GERAIS (junto ao TABELÃO...), evitando assim cometer erros primários... Não é "vergonha" nenhuma consultar o TABELÃO e as INSTRUÇÕES... **Todos** nós já fomos, um dia, iniciantes "trêmulos", que mal sabiam segurar um ferro de solda, portanto, os "veteranos" af que "torcem o beijo" pela nossa eterna repetição dessas instruções básicas, podem se conformar e lembrar do tempo em que sequer sabiam a diferença "visual" entre um transistor e uma "resistência"...

O próximo passo é providenciar as ligações externas à placa, mostradas com detalhes na fig. 4 (placa ainda vista pelo lado não cobreado). **ATENÇÃO** à polaridade da alimentação (sempre fio **vermelho** no **positivo** e fio **preto** no **negativo**) e cuidado nas conexões aos dois jaques para as entradas N.A. e N.F. Observar a ligação (indicada pela seta) nos terminais do jaque N.F., **necessária** para manter o ramal "fechado" quando não estiver sendo utilizado. Os terminais dos jaques estão identificados com "T" para "terra", "V" para "vivo" e "C" para a "chave". Se forem utilizados jaques cuja conformação de terminais se apresente diferente do indicado, é bom, previamente, identificar as funções de cada pino antes de fazer as ligações.

A CAIXA

A própria pequena caixa acústica sugerida no item OPCIONAIS/DIVERSOS da LISTA DE

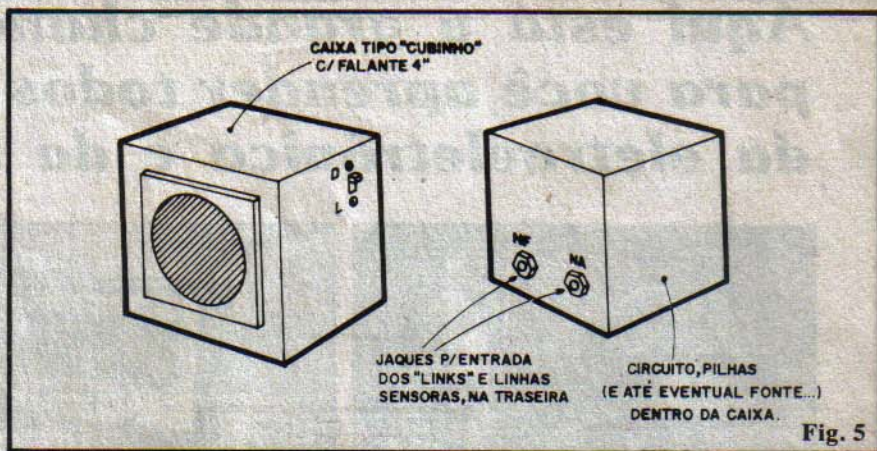

Fig. 5

PEÇAS servirá tanto para acomodar o alto-falante, quanto para abrigar o próprio circuito, pilhas, etc. A chave interruptora geral poderá ficar numa das laterais, enquanto que na traseira os jaques para entrada dos ramais sensores podem ser facilmente colocados e identificados, conforme mostramos na fig. 5. Na verdade, nada impede que o circuito em si seja abrigado numa caixa pequenina, com o alto-falante ficando na caixa acústica, em ponto remotamente localizado, entretanto, a sugestão da fig. 5 nos parece a mais elegante e compacta. O critério é unicamente do Leitor...

A INSTALAÇÃO

A fig. 6 mostra um diagrama geral de como devem ser feitas as instalações do **link** N.F. e da linha de sensores N.A. O importante é lembrar que no **link** N.F. (Normalmente Fechado), todos os sensores devem ficar **em série** e eletricamente "fechados" na condição de repouso. Embora na figura apareçam unicamente conjuntos "ímã / REED", obviamente outros tipos

de sensores N.F. podem ser utilizados no **link**... Já na linha N.A. (Normalmente Aberta) os sensores devem ficar **em paralelo**, e eletricamente **abertos** na condição de repouso. Chaves de pressão, **push-buttons** e diversos outros arranjos ou sensores N.A. poderão ser usados nesse ramal.

Lembramos que não é obrigatório que se utilize os **dois ramais**! Se, para a instalação ou proteção desejada, bastar o **link** N.F., tudo bem! Da mesma forma, apenas a linha N.A. de sensores pode ser utilizada, sem problemas! Em qualquer caso a ligação dos conjuntos/sensores à caixa da MICACO deve ser feita através de plugues tamanho P2, aplicados aos respectivos jaques (ver figs. 4 e 5).

DETALHES E SUGESTÕES

A localização e distribuição dos sensores ficam obviamente condicionados às necessidades do Leitor... Também a escolha de sensores N.F. ou N.A. apenas pode ser determinada pelas conveniências locais... Na fig. 7 damos sugestões

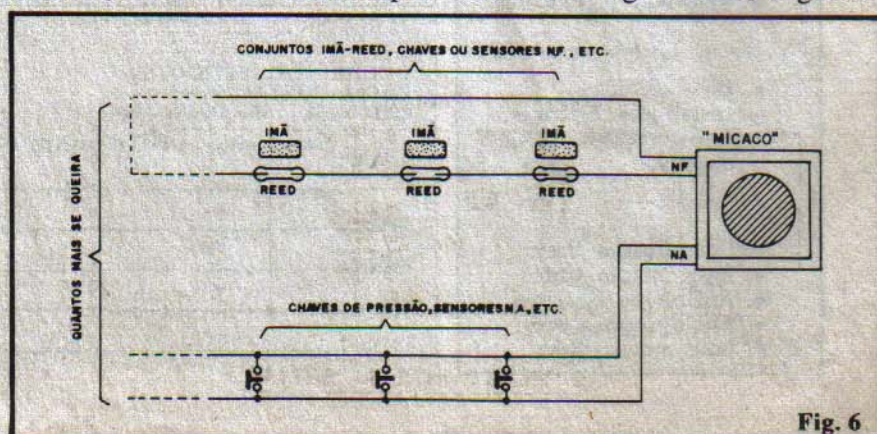

Fig. 6

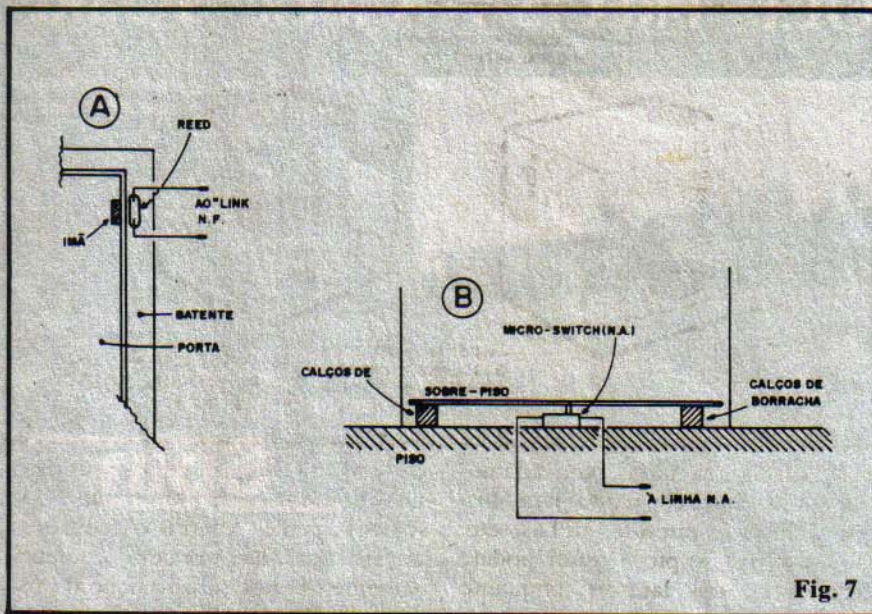

Fig. 7

clássicas, que podem servir de base para a atuação da MICACO. Em 7-A a colocação de um sensor N.F., formado pelo par imã/REED, instalado numa porta... Em 7-B a aplicação de uma micro-chave no piso de uma passagem, em função N.A.

Com um mínimo de imaginação e planejamento, todas as entradas, passagens ou locais convenientes podem ser facilmente controlados, de modo a manter plena segurança num local de trabalho! Numa loja, por exemplo, todas as vitrines poderão ser fiscalizadas por sensores (de modo a evitar que algum 'freguês' mais esperto tente abrí-las para levar alguma mercadoria a preço nulo...), o acesso à Caixa Registradora e ao Depósito também poderão ser facilmente monitorados, prevenindo a incursão de intrusos; janelas do escritório e passagens de uso restrito se in-

cluem nos pontos onde o controle da MICACO pode ser efetivamente exercido! Lembramos ainda que muitos dos dispositivos e projetos de "segurança" já mostrados em APE (e relacionados no início do presente artigo...) têm sua saída operacional na forma de relês, com contatos N.F. e N.A., e que portanto **podem**, vantajosamente, ser incorporados aos **links** ou linhas sensoras da MICACO (o próprio SUPER SENTE-GENTE, mostrado no presente número de APE, é um desses práticos e eficientes dispositivos...).

Quem gosta de fazer adaptações e modificações poderá, perfeitamente, improvisar um bom alarme residencial de baixo custo (ainda que carente de algumas facilidades costumeiras...), sem grandes problemas... Em qualquer caso, se a temporização normal do disparo da MICACC for considerada

muito longa, poderá ser facilmente "encurtada" pela redução do valor do capacitor eletrolítico original de 100u (aquele que, na placa, fica logo abaixo do transistor BC549...). Por outro lado não é recomendável tentar "encompridar" muito a temporização, pela elevação do valor de tal capacitor, já que eletrolíticos de alto valor costumam apresentar fuga muito acentuada, que poderá instabilizar o funcionamento da MICACO...

Quanto à alimentação, o baixo consumo em "espera" permite (e até aconselha, em alguns casos...) a alimentação por pilhas, o que torna a MICACO independente da rede local de C.A. (com ou sem "força", o sistema estará sempre de plantão...). É certo que uma pequena fonte (tipo "eliminador" ou "conversor") também poderá ser utilizada, visando economia de pilhas, mas aí, durante uma eventual falta de energia, o local ficará desprotegido... Uma solução intermediária, bastante prática e lógica, é alimentar o circuito com um "mini no break", conjugando as vantagens das pilhas e da energia C.A., conforme esquema mostrado na fig. 8. Com o arranjo indicado, havendo "força" na MICACO, já que a polarização reversa do diodo-série com as pilhas manterá estas "desligadas" do sistema... "Caindo" a energia na tomada, automaticamente o diodo-série das pilhas passa a receber polarização **direta**, com o que as ditas pilhas se encarregam de energizar a MICACO. A troca "fonte-pilha" ou vice-versa é instantânea e absolutamente automática, com a MICACO não perdendo nem um segundinho da sua prontidão! O circuito do "mini no break" é tão simples que pode até ser montado em ponte de terminais e abrigado junto com a placa principal dentro da mesma caixa acústica já recomendada. Quem quiser, contudo, um acabamento mais profissional, poderá, sem grandes dificuldades, desenhar uma plaquinha específica também para a fonte da fig. 8 (o que constituirá, inclusive, um bom "treinamento" para Leitor que pretende desenvolver sua própria técnica de elaboração de **lay outs** de Circuitos Impressos...).

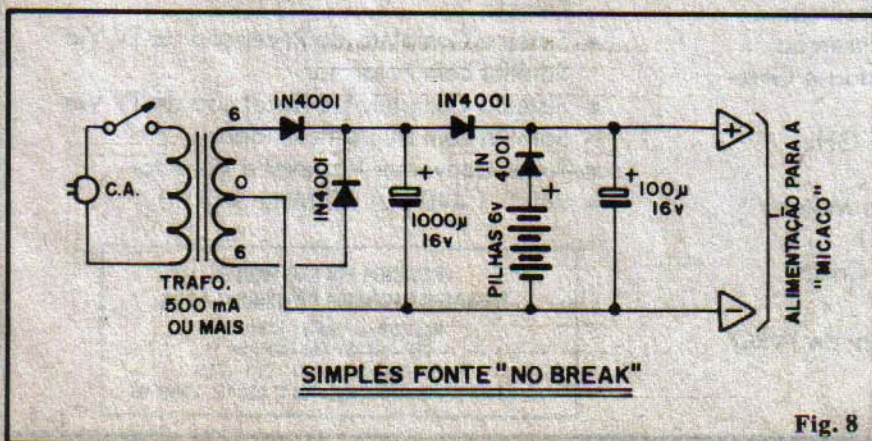

Fig. 8

TUDO QUE VOCÊ PRECISA SABER SOBRE

Naturalmente você já sabe quase tudo sobre Sistemas de Recepção de TV via Satélite.

Mas, o que você precisa saber e que existe no Brasil, uma Empresa altamente especializada na produção destes Sistemas.

Existe também, toda tecnologia que esta Empresa desenvolveu aqui durante anos de estudos e pesquisas.

Existe uma preocupação constante em oferecer sempre o que há de melhor e mais adequado, às condições do Satélite brasileiro.

Existe o investimento da maior fábrica no gênero da América Latina, onde operários e técnicos altamente especializados trabalham com o mais alto padrão de conforto e segurança.



Visite a Spin, a maior fábrica no gênero da América Latina, localizada em Nova Friburgo, a Suíça Brasileira.



Existe a tecnologia Spin para levar a você, sempre as melhores imagens deste planeta.

Existem também, muitas vantagens e facilidades de pagamento para você entrar também, para a Era do Satélite.

Entre em contato com o Revendedor Spin mais próximo de sua Cidade ou ligue para a nossa Central de Atendimento ao Cliente.

Spin
ELECTRONIC

SPIN ELECTRONIC
EMPREENDIMENTOS INDUSTRIAIS LTDA.
Estr. Friburgo-Teresópolis, KM 2 - RJ - 130
Córrego Dentas - Nova Friburgo - RJ
CEP 28.600 - Caixa Postal 97517
TEL (0245)22-6369 - FAX (0245)22-7192
TELEX (21) 41024 ESPY-BR

SISTEMAS DE RECEPÇÃO DE TV VIA SATÉLITE.

SPIN. A MAIS COMPLETA LINHA DE EQUIPAMENTOS DE RECEPÇÃO VIA SATÉLITE.

- Antena Parabólica Super-Sat
- Antena Parabólica High Performance
- Antena Transmissão VHF
- Amplificador de Linha 20 dB 940-1.440 MHz
- Balun 75/300 OHm
- Chave Coaxial Eletrônica com Comando de Pulsos
- Controle Remoto para Receptor de TV Via Satélite-DANY
- Divisor 1:2 Banda Alta, Baixa Inserção
- Divisor 1:4 Banda Alta, Baixa Inserção
- Iluminador Simples-Guia de Onda-4 GHz-SP-40
- Iluminador Dupla Polaridade-4 GHz-SP-40A
- Iluminador Polarotor com Servo Motor
- Modulador Profissional SP-AV 1
- Mini-Modulador Controlado à Cristal SAV-34
- Master-Equipamento Profissional de TVRO para Condomínios
- Piccolo 5 Canais-Equipamento de 5 Canais Simultâneos para Condomínios
- Retransmissor de 10 Watt VHF
- Receptor de TV Via Satélite SSR
- Receptor de TV Via Satélite Master
- Receptor de TV Via Satélite com Áudio Variável
- Receptor de TV Via Satélite Digital 711
- Receptor de TV Via Satélite com Controle Remoto
- Sistema Completo de Recepção de TV Via Satélite com Polarotor
- Sistema Completo de Recepção de TV Via Satélite com Dupla Polaridade
- Tuner-Convertor Variável a Varactor
- 940 à 1.440 p/ 70 MHz SHB 70

REVENDA EM SÃO PAULO
EMARK ELETRÔNICA COMERCIAL LTDA.

Rua General Osório, 155/185
CEP 01213 - São Paulo-SP
Fones: (011)223-1153 - 221-4779
Fax: (011) 222-3145 - Telex: (011) 22616 - EMRK-BR

ICEL É NA EMARK

VEJA PREÇO NO CATÁLOGO EMARK - PÁGINA 22



MULTÍMETRO - ICCEL SK 20
SENSIBILIDADE: 20K / 10K OHM (VDC/VAC)
VOLT DC: 0,25 / 2,5 / 10 / 50 / 250 / 1000V
VOLT AC: 10 / 50 / 250 / 500 / 1000V
CORRENTE DC: 50µA / 2,5 mA / 25 mA / 250mA
RESISTÊNCIA: 0 - 5M OHM (x1 / x100 / x1K)
DECIBÉIS: -10dB até +62dB
DIMENSÕES: 130 X 85 X 40 mm
PESO: 320 gramas
PRECISÃO: ± 3% do F.E. em DC (à 23° ± 5°C) ± 4% do F.E. em AC ± 3% do C.A. em RESISTÊNCIA

MULTÍMETRO DIGITAL AUTOMÁTICO ICCEL IK 3000
VISOR: LDC - 3 1/2 DIG.
VOLT: 1000VDC / 500VAC
CORRENTE: 10A AC / DC
LOW POWER OHM: 2M OHM
ALIMENTAÇÃO: 1 BATERIA DE 9V
DIMENSÕES: 127 X 69 X 25 mm
PESO: 200 gramas
TESTE DE CONTINUIDADE COM RESPOSTA SONORA

MULTÍMETRO DIGITAL 4 1/2 DÍGITOS ICCEL MD 10
VOLTS AC: 0,200 / 2,000 / 20,00 / 200,0 / 750V
VOLTS DC: 0,200 / 2,000 / 20,00 / 200,0 / 1000V
CORRENTE AC / DC: 10A
RESISTÊNCIA: 20M OHMS
HFE / SINAL SONORO P/ CONDUTIVIDADE / TESTE DE DIODO
ALIMENTAÇÃO: 1 Bateria de 9V
DIMENSÕES: 180 X 85 X 35mm
PESO: 150 gramas

MULTÍMETRO ICCEL IK 30
SENSIBILIDADE: 20K / 10K OHM (VDC/VAC)
VOLT DC: 5 / 25 / 50 / 250 / 500 / 1000V
VOLT AC: 10 / 50 / 100 / 500 / 1000V
CORRENTE DC: 50µA / 2,5mA / 250mA
RESISTÊNCIA: 0,6M OHM (x1 / x10 / x1K)
DECIBÉIS: -20dB até +63dB
DIMENSÕES: 117 X 76 X 32 mm
PESO: 280 gramas
PRECISÃO: ± 4% do F.E. em DC (à 23° ± 5°C) ± 5% do F.E. em AC ± 4% do C.A. em RESISTÊNCIA

MEDIDOR DE INDUTÂNCIA E CAPACITÂNCIA ICCEL LC 300
VISOR: LDC - 3 1/2 DIG.
INDUTÂNCIA: 2 / 20 / 200µH / 2 / 20H
CAPACITÂNCIA: 2 / 20 / 200nF / 2 / 20 / 200µF / 20mF
DIMENSÕES: 180 X 85 X 35 mm
PESO: 186 gramas
ALIMENTAÇÃO: 1 Bateria de 9V

CAPACÍMETRO DIGITAL ICCEL CD 200
VISOR: LDC - 3 1/2 DIG.
2000pF / 2 / 20 / 200nF / 2 / 20 / 200 / 2000µF / 20mF
DIMENSÕES: 180 X 85 X 38 mm
PESO: 145 gramas
ALIMENTAÇÃO: 1 Bateria de 9V

LUXÍMETRO DIGITAL ICCEL LD 500
VISOR: LDC - 3 1/2 DIG.
ESCALAS: 2000 / 20000 / 50000 LUX
CORRENTE: 10A AC e DC
RESISTÊNCIA: 20M OHM com TESTE DE DIODOS
TEMPERATURA: -50 a +750°C
HFE: de 0 A 1000
ALIMENTAÇÃO: 1 BATERIA DE 9V
TERMOPAR: Tipo K
DIMENSÕES: 108 X 73 X 23 mm
PESO: 170 gramas
TRANSDUTOR FOTO ELÉTRICO SEPARADO DO CORPO DO APARELHO

MULTÍMETRO DIGITAL ICCEL MD 5660C
VISOR: LDC - 3 1/2 DIG.
VOLT: 1000VDC / 750VAC
CORRENTE: 10A AC e DC
RESISTÊNCIA: 20M OHM com TESTE DE DIODOS
TEMPERATURA: -50 a +750°C
HFE: de 0 A 1000
ALIMENTAÇÃO: 1 BATERIA DE 9V
TERMOPAR: Tipo K
DIMENSÕES: 180 X 85 X 35 mm
PESO: 350 gramas
Obs: VEJA TERMOPAR OPCIONAIS

MULTÍMETRO ICCEL SK 110
SENSIBILIDADE: 30K / 10K OHM (VDC/VAC)
VOLT DC: 0,3 / 3 / 12 / 60 / 300 / 1200V
VOLT AC: 6 / 30 / 120 / 300 / 1200V
CORRENTE DC: 60µA / 6mA / 60mA / 600mA (x1 / x10 / x100 / x1K)
RESISTÊNCIA: 0 - 6M OHM
DECIBÉIS: -20dB até +63dB
HFE DE TRANSISTORES: 0 a 1000 (De OU S)
DIMENSÕES: 150 X 100 X 50 mm
PESO: 450 gramas
PRECISÃO: ± 3% do F.E. em DC (à 23° ± 5°C) ± 4% do F.E. em AC ± 3% do C.A. em RESISTÊNCIA

KILOVOLTÍMETRO ICCEL SK 9000
ESCALAS: 30000 / 45000 VDC
PRECISÃO: ± 3% FM DA ESCALA
GALVANÔMETRO: 40µA
IMPEDÂNCIA DE ENTRADA: 600M OHM
IMPEDÂNCIA DE SAÍDA: 12K OHM
ATENUAÇÃO DE SAÍDA: 50.000 vezes
SAÍDA PARA OCULOSÓPIO:
DIMENSÕES: 374 X 48 X 45 mm
PESO: 240 gramas

MULTÍMETRO DIGITAL AUTOMÁTICO ICCEL SK 6511
VISOR: LDC - 3 1/2 DIG.
ESCALAS: 500 VDC / 500VAC / 20M OHM
TESTE DE CONTINUIDADE COM RESPOSTA SONORA
TAMANHO DE BOLSO
ALIMENTAÇÃO: 2 BATERIAS LR-44 de 1,35V
DIMENSÕES: 108 X 54 X 8 mm
PESO: 60 gramas

MULTÍMETRO ICCEL IK 180
SENSIBILIDADE: 2K OHM (VDC / VAC)
VOLT DC: 2,5 / 10 / 50 / 500 / 1000V
VOLT AC: 10 / 50 / 500mA
CORRENTE AC: 500µ / 10m / 250mA
RESISTÊNCIA: 0 - 0,5M OHM (x10 / x1K)
DECIBÉIS: -10dB até +56dB
DIMENSÕES: 100 X 65 X 32 mm
PESO: 150 gramas
PRECISÃO: ± 3% do F.E. em DC (à 23° ± 5°C) ± 4% do F.E. em AC ± 3% do C.A. em RESISTÊNCIA

ALICATE AMPERIMÉTRICO ICCEL SK 7300 (até 600A)
VOLTS AC: 150 / 300 / 600V
CORRENTE AC: 15 / 60 / 150 / 300 / 600A
RESISTÊNCIA: 0 - 2000 OHM
PESO: 360 gramas
DIMENSÕES: 215 X 84,5 X 35
ALIMENTAÇÃO: 1 PILHA COMUM (AA 1.5V)
BOTÃO PARA TRAVAR O PONTEIRO

TERMÔMETRO DIGITAL ICCEL T0750
VISOR: LDC - 3 1/2 DIG.
FAIXA DE MEDIÇÃO: -50 até 750°C
DIMENSÕES: 108 X 73 X 23 mm
PESO: 180 gramas
ACOMPANHA 1 TERMOPAR até 300°C
RESOLUÇÃO: 1°C
Obs: VEJA TERMOPIRES OPCIONAIS

TERMÔMETRO CLÍNICO DIGITAL ICCEL TB22
FAIXA DE TEMPERATURA: de 32°C até 42°C
VISOR: de cristal líquido com 3 1/2 dígitos
BATERIA: uma de 1,55V tipo LR-41 SR-41 ou equivalente
CONSUMO DE ENERGIA: 0,15 milivatt no modo de leitura
VIDA ÚTIL: superior a 200 horas de uso contínuo
DIMENSÕES: 13,6 X 19 X 0,9 centímetros
PESO APROXIMADO: 10g incluindo a bateria
ALARME: toca por aproximadamente 8 segundos após a leitura ser concluída
PRECISÃO (A 22° C): de 32°C até 34°C: + - 0,2°C
 de 34°C até 40°C: + - 0,1°C
 de 40°C até 42°C: + - 0,2°C

MEDIDOR DE SWR - ICCEL SK 2200 PARA RADIOAMADORES
MEDIDOR DE ONDA ESTACIONÁRIA (SWR): 1:1 a 1:3
MEDIDOR DE POTÊNCIA: 200W
INTENSIDADE DE CAMPO RELATIVO (RFS)
CONECTORES: Tipo M
ALIMENTAÇÃO: DESNECESSÁRIA
IMPEDÂNCIA: 50 OHM
FAIXA DE FREQUÊNCIA: 3,5 - 150MHz
DIMENSÕES: 131 X 62 X 27 mm
PESO: 280 gramas

MULTÍMETRO ICCEL IK 35
SENSIBILIDADE: 20K / 9K OHM (VDC / VAC)
VOLT DC: 0,25 / 2,5 / 10 / 50 / 250 / 1000V
VOLT AC: 10 / 50 / 250 / 1000V
CORRENTE DC: 50µA / 5mA / 50mA / 500mA / 10A
RESISTÊNCIA: 0 - 10M OHM (x1 / x10 / x1K)
DECIBÉIS: -8dB até +62dB
TESTE DE BATERIA: 1,5 / 9V
TESTE DE CONTINUIDADE COM RESPOSTA SONORA
DIMENSÕES: 150 X 100 X 40 mm
PESO: 330 gramas
PRECISÃO: ± 3% do F.E. em DC (à 23° ± 5°C) ± 5% do F.E. em AC ± 4% do C.A. em RESISTÊNCIA

MULTÍMETRO ICCEL IK 205
SENSIBILIDADE: 30K / 10K OHM (VDC/VAC)
VOLT DC: 0,25 / 1 / 2,5 / 10 / 50 / 250 / 1000V
VOLT AC: 10 / 50 / 250 / 1000V
CORRENTE DC: 50 µA / 5mA / 50mA / 0,5 / 12A
RESISTÊNCIA: 0 - 5M OHM (x1 / x10 / x100 / x1K)
DECIBÉIS: -20dB até +62dB
TESTE DE CONTINUIDADE COM RESPOSTA SONORA
DIMENSÕES: 150 X 100 X 40 mm
PESO: 330 gramas
PRECISÃO: ± 3% do F.E. em DC (à 23° ± 5°C) ± 4% do F.E. em AC ± 3% do C.A. em RESISTÊNCIA

TERMOPIRES OPCIONAIS ICCEL PARA AD 7700, MD 5660C E T0750

ICEL TP 02A
FAIXA DE MEDIÇÃO: -50 a +900°C
TIPO: K(NiCr - NiAl)
DIMENSÕES DA PONTA: 100 X 3,2 mm
APLICAÇÃO: IMERSÃO

ICEL TP 03
FAIXA DE MEDIÇÃO: -50 a +1300°C
TIPO: K(NiCr - NiAl)
DIMENSÕES DA PONTA: 125 X 8 mm
APLICAÇÃO: IMERSÃO

ALICATE AMPERIMÉTRICO DIGITAL P/ CORRENTE CONTÍNUA E ALTERNADA, COM TERMOÍMETRO ICCEL AD 8800
VISOR: LDC - 3 1/2 DIG.
VOLT DC: 200 / 750V
VOLT AC: 200 / 1000V
CORRENTE AC: 200 / 400A
CORRENTE DC: 200 / 400 A
RESISTÊNCIA: 2000 (OHMS), com teste de diodo
TEMPERATURA: -40°C até +750°C
DIMENSÕES: 230 X 80 X 35 mm
PESO: 195 gramas
FUNÇÕES: "DATA HOLD" (Memória) e "PEAK HOLD" (Transiente de corrente)
ALIMENTAÇÃO: 1 Bateria de 9V

MULTÍMETRO ICCEL IK 105
SENSIBILIDADE: 30K / 15K OHM (VDC/VAC)
VOLT DC: 0,6 / 3 / 15 / 60 / 300 / 1200V
VOLT AC: 12 / 30 / 120 / 300 / 1200V
CORRENTE DC: 30 µA / 60mA / 600mA / 12A
RESISTÊNCIA: 0 - 16M OHM (x1 / x10 / x100 / x1K)
DECIBÉIS: -20dB até +63dB
COM MEDIÇÃO: de LI e LV
DIMENSÕES: 225 X 135 X 55 mm
PESO: 540 gramas
PRECISÃO: ± 3% do F.E. em DC (à 23° ± 5°C) ± 4% do F.E. em AC ± 3% do C.A. em RESISTÊNCIA

MULTÍMETRO DIGITAL ICCEL IK 2000
VISOR: LDC - 3 1/2 DIG.
VOLT DC: 0,2 / 2 / 20 / 200 / 1000V
VOLT AC: 200 / 750V
CORRENTE DC: 200µA / 2m / 20m / 200m / 10A
RESISTÊNCIA: 200 / 2K / 20K / 200K / 2M / 20M
CONDUTÂNCIA: 2µS
HFE DE TRANSISTORES: 0 / 1000 (PNP ou PNP)
TESTES: de DIODO e de PILHA (1,5V)
INDICADOR DE: Bateria gasta
DIMENSÕES: 121 X 70 X 26 mm
PESO: 170 gramas

ALICATE AMPERIMÉTRICO ICCEL SK 7100 (até 600A)
VOLT AC: 150 / 300 / 600V
CORRENTE AC: 5 / 15 / 60 / 150 / 300 / 600A
RESISTÊNCIA: 0 - 20K OHM
ESCALA: TIPO TAMBOR ROTATIVO
GALVANÔMETRO: TIPO "TAUT BAND"
BITOLA MÁXIMA DO CONDUTOR: 34 mm de DIÂMETRO
DIMENSÕES: 215 X 85 X 38 mm
PESO: 380 gramas
FÁCIL SELEÇÃO E LEITURA DAS ESCALAS
BOTÃO PARA TRAVAR O PONTEIRO

ALICATE AMPERIMÉTRICO ICCEL SK 7200 (até 1200A)
VOLT AC: 150/300/600V
CORRENTE AC: 15/60/150/300/600/1200A
RESISTÊNCIA: 0 - 20K OHM
ESCALA: TIPO TAMBOR ROTATIVO
GALVANÔMETRO: TIPO "TAUT BAND"
BITOLA MÁXIMA DO CONDUTOR: 60 mm de DIÂMETRO
DIMENSÕES: 238 X 98 X 38 mm
PESO: 450 gramas
FÁCIL SELEÇÃO E LEITURA DE ESCALA
BOTÃO PARA TRAVAR O PONTEIRO

MULTÍMETRO ICCEL SK 100
SENSIBILIDADE: 100K / 10K OHM (VDC/VAC)
VOLT DC: 0,3 / 3 / 12 / 60 / 300 / 800 / 1200V
VOLT AC: 6 / 30 / 120 / 300 / 1200V
CORRENTE DC: 12µA / 300µA / 6mA / 60mA / 600mA / 12A
CORRENTE AC: 12A
RESISTÊNCIA: 0 - 20M OHM (x1 / x10 / x100 / x1K)
DECIBÉIS: -20dB até +63dB
DIMENSÕES: 213 X 145 X 63 mm
PESO: 1100 gramas
PRECISÃO: ± 3% do F.E. em DC (à 23° ± 5°C) ± 4% do F.E. em AC ± 3% do C.A. em RESISTÊNCIA

ALICATE AMPERIMÉTRICO DIGITAL COM TERMOÍMETRO ICCEL AD 7700
VISOR: LDC - 3 1/2 DIG.
VOLT: 200 VDC/750 VAC
CORRENTE AC: 200/400A
RESISTÊNCIA: 200K OHM com TESTE DE DIODOS
TEMPERATURA: -40°C até +750°C
DIMENSÕES: 255 X 74 X 46 mm
PESO: 400 gramas
FUNÇÕES: "DATA HOLD" (Memória) e "PEAK HOLD" (Transiente de corrente)
Obs: -3 VEJA TERMOPIRES OPCIONAIS

ASSISTÊNCIA TÉCNICA ESPECIALIZADA



VISITE NOSSA LOJA
TELEX: (011) 22616

SEJA UM PROFISSIONAL EM

ELETRÔNICA

através do Sistema MASTER de Ensino Livre, à Distância, com Intensas Práticas de Consertos em Aparelhos de:

ÁUDIO - RÁDIO - TV PB/ CORES - VÍDEO - CASSETES - MICROPROCESSADORES

Somente o **Instituto Nacional CIÊNCIA**, pode lhe oferecer Garantia de Aprendizado, com montagem de Oficina Técnica Credenciada ou Trabalho Profissional em São Paulo. Para tanto, o **INC** montou modernas Oficinas e Laboratórios,

onde regularmente os Alunos são convidados para participarem de Aulas Práticas e Treinamentos Intensivos de Manutenção e Reparo em Equipamentos de Áudio, Rádio, TV PB/Cores, Vídeo - Cassetes e Microprocessadores.



Manutenção e Reparo de TV a Cores, nos Laboratórios do INC.



Aulas Práticas de Análise, Montagem e Conserto de Circuitos Eletrônicos.

Para Você ter a sua Própria Oficina Técnica Credenciada, estude com o mais completo e atualizado Curso Prático de Eletrônica do Brasil, que lhe oferece:

- Mais de 400 apostilas ricamente ilustradas para Você estudar em seu lar.
- Manuais de Serviços dos Aparelhos fabricados pela **Amplimatic, Arno, Bosch, Ceteisa, Emco, Evadin, Faet, Gradiente, Megabrás, Motorola, Panasonic, Philco, Philips, Sharp, Telefunken, Telepach...**
- **20 Kits**, que Você recebe durante o Curso, para montar progressivamente em sua casa: Rádios, Osciladores, Amplificadores, Fonte de Alimentação, Transmissor, Detector-Oscilador, Ohmímetro, Chave Eletrônica, etc...
- Convites para Aulas Práticas e Treinamentos Extras nas Oficinas e Laboratórios do **INC**.

- Multímetros Analógico e Digital, Gerador de Barras, Rádio-Gravador e TV a Cores em forma de Kit, para Análise e Conserto de Defeitos. Todos estes materiais, utilizados pela 1ª vez nos Treinamentos, Você os levará para sua casa, totalmente montados e funcionando!
- Garantia de Qualidade de Ensino e Entrega de Materiais Credenciamento de Oficina Técnica ou Trabalho Profissional em São Paulo.
- Mesmo depois de Formado, o nosso Departamento de Apoio à Assistência Técnica Credenciada, continuará a lhe enviar Manuais de Serviço com Informações Técnicas sempre atualizadas!

Instituto Nacional CIÊNCIA
Caixa Postal 896
01051 SÃO PAULO SP

INC

SOLICITO, GRÁTIS E SEM COMPROMISSO,
O GUIA PROGRAMÁTICO DO CURSO MAGISTRAL EM ELETRÔNICA!

Nome _____
Endereço _____
Bairro _____
CEP _____ Cidade _____
Estado _____ Idade _____

APE 19



LIGUE AGORA: (011) 223-4020

OU VISITE-NOS DIARIAMENTE DAS 9 ÀS 19 HS.

Instituto Nacional CIÊNCIA

AV. SÃO JOÃO, Nº 253
CEP 01035 - SÃO PAULO - SP